



دانشگاه شهید باهنر کرمان

دانشکده مهندسی عمران

سمینار طراحی سازه ها در برابر زلزله

## جزوه آموزشی نرم افزار تحلیل غیر خطی

# Seismo Struct

دانشجو: مهرداد محمدنژاد

استاد راهنما:

جناب دکتر شجاعی

بهار 88

بِسْمِ اللّٰهِ الرَّحْمٰنِ الرَّحِیْمِ

## عنوان - شماره صفحه

6	مقدمه
7	ایجاد پروژه جدید
7	تنظیمات پروژه (project settings)
<u>معرفی پارامترهای مختلف تحلیل</u>	
11	معرفی مصالح (material)
20	Material inelasticity
21	تعریف مقاطع (sections)
21	تعریف انواع المان ها (element classes)
34	تعیین مختصات گره ها (nodes)
35	تولید اتوماتیک گره ها
38	تشکیل اسکلت سازه (Element connectivity)
43	تولید اتوماتیک المان ها
43	نحوه تقسیم کردن یک المان موجود به چند المان

45 مقید سازی گره ها (restraints)

### انواع انالیزها

47 انالیز مقدار ویژه

47 انالیز استاتیکی

48 معرفی انالیز پوش اور سنتی

49 معرفی انالیز پوش اور مودال با الگوی بار ثابت

معرفی انالیز پوش اور مودال با الگوی بار بهنگام شونده (adaptive)

50

52 انالیز پوش اور در seismostruct

52 معرفی انالیز تاریخچه زمانی استاتیکی و دینامیکی

52 معرفی انالیز دینامیکی افزایشی

### بار گذاری انالیزهای مختلف

55 بار گذاری انالیز مقدار ویژه

55 بار گذاری انالیز استاتیکی

55 بار گذاری انالیز پوش اور استاتیکی

تنظیم پارامترهای آنالیز پوش اور **adaptive** ( **Adaptive** )

60 **parameters**

62 بارگذاری آنالیز تاریخچه زمانی

66 بارگذاری آنالیز دینامیکی افزایشی ( **IDA** )

تنظیم پارامترهای آنالیز دینامیکی افزایشی ( **IDA parameters** )

66

70 روش های ایجاد همگرایی در پاسخ سازه ( **convergence** )

### تنظیمات خروجی نرم افزار

72 **Analysis output**

74 آنالیز سازه

74 مشاهده خروجی آنالیز

راهنمای نرم افزار تحلیل غیرخطی سازه

“SEISMOSTRUCT”

## مقدمه

روش کنونی طراحی سازه ها، بر مبنای طراحی به روش مقاومت است که شامل تخمین برش پایه در سازه و توزیع آن در ارتفاع و تعیین مقاومت مورد نیاز اجزای سازه ای در برابر این بار می باشد. صرف نظر از کاستی هایی که در این روش وجود دارد، بیان رفتار اجزای سازه ای از طریق تک پارامتر مقاومت (مقاومت تسلیم یا مقاومت طراحی بسته به روش طراحی) در بسیاری موارد منطقی به نظر نمی رسد. تعیین ظرفیت ها بر این اساس رفتار واقعی سازه را مشخص نمی کند؛ زیرا رفتار سازه، ترکیب به هم آمیخته و در هم تنیده اجزای آن است و اجزای سازه هر کدام بسته به کارایی مورد نظر و جنس خود دارای ویژگی های رفتاری متفاوتی هستند. (رفتار هیسترتیک، مقاومت، شکل پذیری، خستگی و ...) بدین ترتیب، یافتن روشی هماهنگ با این خصوصیات ضروری می باشد، همانگونه که مدنظر قرار دادن پارامترهای بیان کننده عملکرد و قابلیت سازه اهمیت بسزایی دارد.

جهت در نظر گرفتن پارامترهای مذکور نیاز به انجام یک تحلیل غیر خطی می باشد. نرم

افزار seismostruct نرم افزاری جهت انجام انواع آنالیزهای استاتیکی و دینامیکی غیر

خطی می باشد. این نرم افزار دارای محیط گرافیکی ساده و مطلوبی است و چنانچه کاربر با

تئوری تحلیل غیر خطی آشنایی داشته باشد استفاده از نرم افزار برای وی ساده خواهد بود.

والته عدم آشنایی با این تئوری نیز نتایج کاملاً گمراه کننده بدنبال خواهد داشت.

## ایجاد یک پروژه جدید

جهت ایجاد یک پروژه جدید از منوی **file** گزینه **new** را بزنید. پیش از شروع هر پروژه جدید بهتر است ابتدا تنظیمات پروژه را اعمال کنید.

### تنظیمات پروژه (project settings)

جهت اعمال تنظیمات دلخواه نرم افزار در منوی **tools** گزینه **Project settings** را انتخاب کنید. مهمترین پارامترهایی که احتیاج است تنظیم شوند عبارتند از:

#### **Eigenvalue**

پارامترهایی که در این قسمت وارد میشوند به هر دو نوع آنالیز مقدار ویژه (**eigenvalue analysis**) و **adaptive pushover** اعمال میشوند.

**Number of eigenvalue**: تعداد مقادیر ویژه (**eigenvalue**) مورد نظر کاربر که احتیاج است محاسبه شود را تعیین می کند.

**Maximum number of steps**: ماکسیموم تعداد گامهایی که جهت رسیدن به همگرایی (**convergence**) احتیاج است را مشخص می کند.

**Maximum/minimum natural frequency of interest**: محدوده فرکانس های

مورد نظر کاربر مشخص میشود. فرکانس هایی که خارج از این رنج باشند در نظر گرفته نمی شوند.



## Frequency shift during the solution of the eigenvalue problem: مینیموم

اختلاف ممکن بین فرکانس های دو مود ارتعاشی پی در پی را مشخص می کند. مودهایی که اختلاف فرکانس های آنها از این میزان کمتر باشد یک مود محسوب میشوند.

### Unit selector

سیستم واحد نرم افزار انتخاب میشود.

### Subdivision & wizard

نحوه تقسیم یک المان به چند المان مشخص میشود. زمانی که کاربر بخواهد نیروها و ممان های مقطعی از المان، غیر از گره های انتهایی، را بدست آورد احتیاج به تقسیم کردن المان دارد. با اختصاص یک گره سازه ای (structural node) به مقاطعی که المانها برش می خورند می توانیم از آنها خروجی بگیریم.

### Damping

پارامترهای متناظر با میرایی سازه معرفی میشود. این پارامترها به صورت سراسری به کل

سازه اعمال میشوند. از نظر نرم افزار میرایی معرفی شده در قسمت element

connectivity بر این میرایی ارجعیت دارد.

چنانچه گزینه ی stiffness- proportional damping انتخاب شود کاربر باید در

پنجره ی خالی پائین مقدار ضریب میرایی وابسته به ماتریس سختی  $(\alpha_k)$  را وارد کند

این ضریب در ماتریس سختی المان ضرب می شود و ماتریس میرایی وابسته به سختی

مختص المان را می سازد. چنانچه مقدار مشخصی برای  $\alpha_k$  در دسترس نباشد می توانیم

از فرمول زیر آن را محاسبه کنیم.

$$\alpha_k = \frac{T \times \xi}{\pi}$$

$\xi$  نسبت میرائی ویسکوز و  $T$  دوره تناوب ارتعاش می باشد.

چنانچه گزینه mass-proportional damping فعال شود کاربرد باید ضریب میرائی

وابسته به ماتریس جرم المان  $\propto M$  را وارد کند این ضریب در ماتریس جرم سازه ضرب

شده و میرائی وابسته به جرم مختص این المان را می سازد  $\propto M$  را می توانیم از فرمول

زیر نیز محاسبه کنیم:

$$\alpha_M = \frac{4\pi\xi}{T}$$

چنانچه گزینه Rayleigh damping فعال شود از کاربرد خواسته می شود تا زمان تناوب

$T$  و نسبت میرائی  $\xi$  متناظر با مدهای اول و آخر را (که در اینجا مد 1 و 2 نام گذاری می

شود) وارد نماید سپس نرم افزار به طور اتوماتیک به کمک این مقادیر ، مقدار 2 پارامتر

$\alpha_m$  و  $\alpha_k$  را بدست می آورد . فرمولی که نرم افزار برای محاسبه  $\alpha_m$  و  $\alpha_k$

استفاده می کند به صورت زیر است:

$$\alpha_M = 4\pi \left( \frac{\xi_1 T_1 - \xi_2 T_2}{T_1^2 - T_2^2} \right) \quad \alpha_k = \left( \frac{T_1 \times T_2}{\pi} \right) \left( \frac{\xi_2 T_1 - \xi_1 T_2}{T_1^2 - T_2^2} \right)$$

سایر گزینه های موجود دارای پیش فرض مناسبی هستند و احتیاج به تغییر ندارند.

# معرفی پارامترهای مختلف تحلیل

## A (material) متریال

در نرم افزار 11, seismostructure نوع متریال در دسترس می باشد.

**1:- (Stl-bl) Bilinear steel model :** این مصالح دارای یک دیاگرام تنش- کرنش

2 خطی تک محوره با یک سخت شوندگی کرنشی کینماتیک (kinematic) می باشد.

محدوده ی الاستیک این مصالح در طی مراحل مختلف بارگذاری ثابت باقی می ماند و

سخت شوندگی کرنشی آن تابع خطی از افزایش کرنش پلاستیک در نظر گرفته شده است.

منحنی رفتار این مصالح در شکل زیر نشان داده شده است.

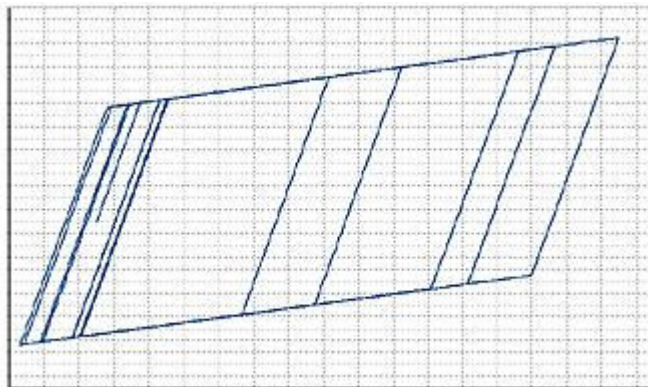

پارامترهایی که باید برای این مصالح تعریف شود و همچنین محدوده ای که این پارامترها

معمولاً انتخاب می شوند در جدول زیر ارائه شده است از پارامترهای زیر تنها پارامتر  $\mu$

نیاز به توضیح دارد:

$\mu$ : برابر است با نسبت سختی پس از تسلیم (Esp) به سختی الاستیک اولیه سازه (Es).

سختی پس از تسلیم (Esp) از فرمول زیر محاسبه می شود:

$$E_{sp} = \frac{(f_{ult} - f_y)}{\epsilon_{ult} - f_y / E_s}$$

در این فرمول  $f_{ult}$ ،  $\epsilon_{ult}$  تنش و کرنش نهایی مصالح می باشند.

محدوده مطلوب	$E_s$ مدول الاستیسیته	$F_y$ مقاومت تسلیم	strain hardening parameters ( $\mu$ )	Specific weight ( $\gamma$ )
	200-210 Gpa	230-650 Mpa	0.005-0.015	$78 \frac{KN}{m^3}$

**2- Menegotto- pinto steel model (Stl-mp):** یک مدل فولادی تک محوره با

رابطه ساده تنش / کرنش می باشد. و سخت شوندگی آن از قوانین ایزوتروپیک تبعیت می

کند. منحنی رفتار این مصالح مطابق شکل زیر می باشد

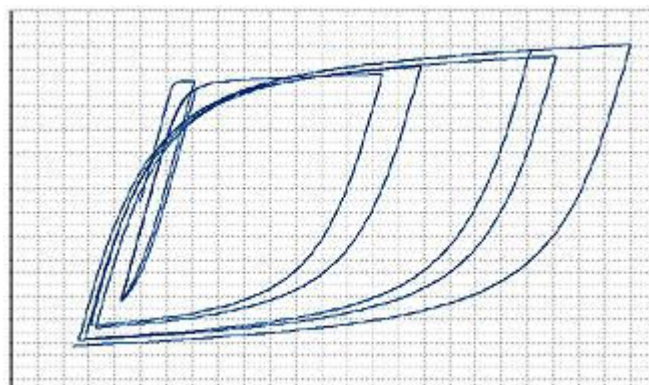

کاربرد این مصالح باید به مدل سازی سازه های بتن مسلح که تحت تاثیر بارهای رفت و برگشتی قابل توجه ای قرار می گیرند محدود شود. مخصوصاً سازه هایی که تحت تاثیر تاریخیچه زمانی مختلط قرار می گیرند.

3 پارامتر جدید در این مصالح باید تعریف شود.

الف:  $(R_0)$ : Transition curve initial shape parameter: این پارامتر مقدار اولیه (برای اولین سیکل بارگذاری) پارامتر  $R$  می باشد که قالب منحنی انتقال بین سختی اولیه و منحنی پس از تسلیم را کنترل می کند تا به طور صحیح تاثیرات بوشینگر و  $pinching$  چرخه های هیسترسیس را بیان کند.

ب):  $(a_1, a_2)$ : transition curve shape calibrating coefficients: 2 ضریب وجود دارند که برای کالیبره کردن تغییراتی که باید به پارامتر  $RO$  اعمال شود تا پارامتر قالب منحنی انتقال یافته جدید بدست آید، استفاده می شوند مقدار  $a_1$  معمولاً مقداری حول و حوش 18.5 به خود می گیرد و  $a_2$  می تواند  $(R_n)$  در رنج 0.05 تا 0.15 تغییر کند.

ج)  $(a_3, a_4)$  isotropic hardening calibrating coefficient: دو ضریبی که برای تعریف کردن درجه ای که سخت شدگی کرنشی ایزوتروپیک در مشخصات پاسخ دوره ای تنش کرنش مصالح معرفی می کند، استفاده می شوند.

ضریب  $a_3$  معمولاً در رنج 0.01 تا 0.025 تغییر می کند و در حالی که ضریب  $a_4$  بین 2 تا 7 نوسان دارد.

### 3 : (Stl-mn) Monti- Nutti steel model

کاربرد این مصالح باید به مدل سازی اعضای بتن مسلح که امکان کمانش میلگردهای تقویت کننده در آنها وجود دارد، محدود شود. به عنوان مثال ستون های بتن مسلح تحت بارگذاری دوره ای شدید. منحنی رفتار این مصالح در شکل زیر ارائه شده است (برای جزئیات بیشتر این مصالح به help نرم افزار مراجعه کنید).

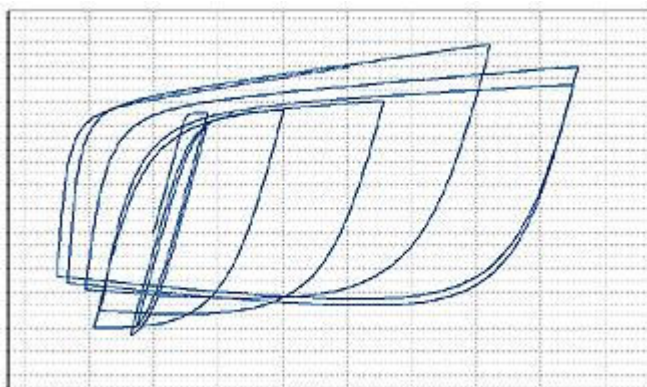

### 4 : (con -tl) Trilinear concrete model

این مصالح یک مدل بتنی سه خطی تک محوره ساده شده می باشد که مقاومت کششی آن صفر فرض می شود و یک مقاومت مانده برای آن در نظر گرفته می شود. منحنی رفتار این مصالح به صورت زیر است



برای این مصالح 5 پارامتر باید تعریف شود:

(1)  $f_{c1}$ : مقاومت فشاری نمونه استوانه ای مصالح - مقدار این پارامتر معمولاً بین 15 Mpa تا 45 Mpa تغییر می کند.

(2)  $E_1$ : سختی اولیه: سختی الاستیک اولیه مصالح. مقدار آن معمولاً بین 15Gpa تا 30Gpa تغییر می کند.

(3)  $E_2$ : سختی مصالح پس از نقطه ی اوج: معمولاً بین 5 Gpa تا 30 Gpa تغییر می کند.

(4)  $f_{c2}$  مقاومت مانده: مقاومت فشاری ماندگار مصالح می باشد و مقدار آن معمولاً بین 5Mpa تا 15Mpa تغییر می کند.

(5)  $\gamma$ : وزن مخصوص:  $\frac{KN}{m^3}$  ۲۴ می باشد.

#### 5: **(con- cc): Nonlinear constant confinement concrete model:** این

مصالح به منظور مدل سازی اعضای بتن مسلح محبوس در یک محفظه استفاده می شود.

برای این مصالح رفتار غیر خطی تک محوره در نظر گرفته شده است و تنش‌های که محدود

کننده جانبی به بتن وارد می کند در تمام طول آنالیز ثابت فرض می شود.

منحنی رفتار این مصالح مطابق شکل زیر می باشد

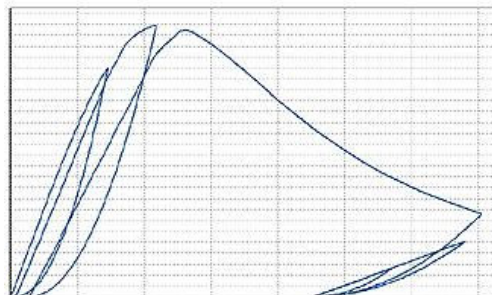



5 پارامتر جدید مورد نیاز این مصالح عبارت اند از:

1- مقاومت فشاری ( $F_c$ ) معمولاً در رنج 15Mpa تا 45Mpa می باشد.

2- مقاومت کششی:  $f_t$  : مقاومت کششی این مصالح عموماً به کمک فرمول

$$f_t = k_t \sqrt{f_c}$$

بدست می آید که :

$k_t$  از مقدار 0.5 برای بتن تحت کشش مستقیم تا 0.75 برای بتن تحت کشش خمشی تغییر می کند.

3- **strain at peak stress ( $\epsilon_c$ )** : کرنش وابسته به تنش فشاری ماکزیمم مصالح

محدود نشده ( $F_c$ ). برای بتن مسلح با مقاومت معمولی این مقدار معمولاً در رنج 0.002 تا 0.0022 تغییر می کند.

4- **فاکتور محدودیت ( $K_c$ )** : برابر است با نسبت بین تنش فشاری نهایی بتن محبوس

شده و بتن محبوس نشده. تمام مقادیر تنش دیاگرام تنش - کرنش بتن محبوس شده در این فاکتور ضرب می شود.

8- وزن مخصوص  $\gamma$

6 : **(con-vc): Nonlinear variable confinement concrete model** : در

این مدل، بر عکس مصالح قبلی (con-cc)، در هر گام از آنالیز، تنش وارده از طرف محدود کننده جانبی ثابت نیست و متناسب با کرنشی که در آن ایجاد شده است محاسبه می شود.

تنها تفاوت این مصالح با مصالح قبلی (con-cc) در قوانین مدل سازی محدود کننده ی جانبی آن است و منحنی رفتار آن نیز مطابق مصالح con-cc می باشد.

پارامترهای جدیدی که باید تعریف شوند عبارت اند از:

1- نسبت پراسون ( $\nu$ ): نسبت بین کرنش جانبی و کرنش در راستای اعمال بارگذاری

(کرنش محوری) تعریف می شود. معمولاً این نسبت بین 0.15 تا 0.2 تغییر می کند.

2-  $f_{yh}$ : yield strength of transverse steel تنش تسلیم فولادی که

قرار است بتن را محبوس کند.

3- مدول الاستیسته فولاد جانبی (فولاد محبوس کننده) ( $E_{sh}$ ):

4- پارامتر سخت شوندگی کرنشی فولاد جانبی ( $\mu_{sh}$ ): این پارامتر برابر است با

نسبت بین سختی پس از تسلیم ( $E_{shp}$ ) و سختی الاستیک اولیه ( $E_{sh}$ ) مقدار ( $E_{shp}$ )

به صورت زیر تعریف می شود:

$$E_{shp} = \frac{(f_{ult} - f_y)}{\epsilon_{ult} - f_y / E_{sh}}$$

که در این فرمول  $\epsilon_{ult}$ ،  $f_{ult}$  برابر با تنش و کرنش نهایی مصالح فولاد جانبی می

باشند.

5- قطر و ضخامت مصالح فولاد جانبی ( $s, d_s$ )

6- قطر هسته ی بتنی ( $\phi_c$ )

7- وزن مخصوص ( $\gamma$ )

### 7: trilinear FRP model (frp-tl)

این مصالح یک مدل frp سه خطی تک محوره ساده شده است که فرض می شود فاقد مقاومت فشاری می باشد. منحنی رفتار این مصالح به صورت زیر می باشد.

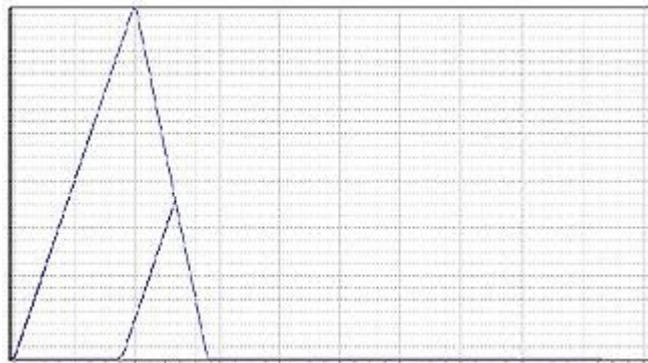

پارامترهای این مصالح عبارتند از:

1- مقاومت کششی  $f_t$ : مقاومت کششی برای فیبرهای کربنی در رنج 2100-4800 Mpa

می باشد و برای فیبرهای شیشه ای بین 1900-4800 و برای فیبرهای aramid بین

3500-4100 Mpa

2- سختی اولیه ( $E_1$ ):

3- سختی پس از تسلیم ( $E_2$ ):

4- وزن مخصوص

## (el-mat) Elastic material model

تک محوره با رفتار مشابه در فشار و کشش استفاده می شود.

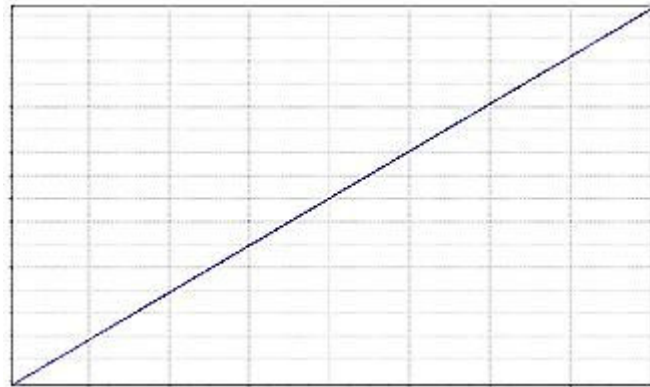

دو پارامتر مدول الاستیسیته در حدود 200 Gpa و وزن مخصوص در حدود  $20 \frac{KN}{m^3}$  برای

این مصالح باید تعریف شود.

سه نوع مصالح دیگر نیز در نرم افزار در دسترس می باشند که تنها به ذکر نام آنها اکتفا می

شود برای کسب اطلاعات بیشتر به help نرم افزار مراجعه کنید.

1: (con -hs) Non Linear constant confinement model for high-strength concrete

2: (con-frp) Nonlinear FRP- confined concrete model

3: (se-sma): super elastic shape-memory alloys models

## Material inelasticity

به منظور تخمین صحیح از توزیع آسیب در عضو باید نحوه ی توزیع خاصیت غیر الاستیک مصالح در طول عضو و در مقطع عرضی عضو به گونه ای صحیح تخمین زده شود. برای این منظور سطح مقطع عضو به تعداد مشخصی فیبر (200 تا 400 عدد برای یک آنالیز معمولی) تقسیم می شود که این تقسیم بندی فیبر در تمام طول عضو رعایت می شود سپس دیاگرام تنش - کرنش مقطعی عضو از طریق اندرکنش دیاگرام تنش - کرنش غیر خطی فیبرهای مجزا بدست می آید. به عنوان مثال یک تیر بتن مسلح را به صورت زیر می توانیم تفکیک کنیم و برای هر قسمت تفکیکی تعدادی فیبر در نظر بگیریم.

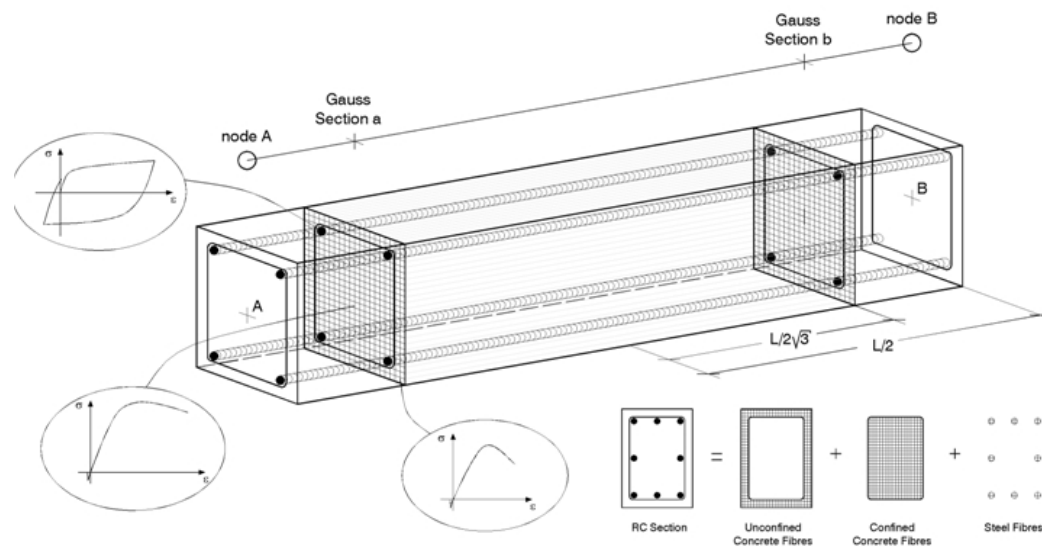

## Sections (B)

در پنجره ی sections امکان تعریف مقاطع مورد نظر برای اعضای مختلف سازه فراهم میشود. مقطعی که اینجا تعریف می شوند در قسمت element classes به اعضای تیر، ستون و ...سازه اختصاص می یابند.

### جرم واحد طول (additional mass/length)

جرم واحد طولی که در هنگام تعریف مقاطع در این قسمت در نظر گرفته می شود به منظور محاسبه جرم هایی که جزء جرم خودسازه نمی باشند (نظیر وزن دال ها، دیوارهای پرکننده ، بارگذاری های متغیر و ...) استفاده می شود.

## Element classes (C)

در نرم افزار seismo structure ، 10 نوع المان در دسترس است. کاربر با ترکیب این المان ها قادر به ایجاد اعضای گوناگون سازه نظیر تیر، ستون، دیوارها، تیر-ستون، اتصالات و غیره می باشد. همچنین مولفه های اعضای غیر سازه ای نظیر پنل های پرکننده دیوار، میراگرهای انرژی سازه، جرم های گسترده و متمرکز اینرسی و مدل سازی شرایط مرزی مختلف نظیر فونداسیون های خمش پذیر، ایزولیشن های لرزه ای و ترک های سازه ای را می تواند مدل نماید.

### 1- inelastic frame elements (infrm & refrm): این دو المان های سه

بعدی تیر-ستون هایی هستند که برای مدل سازی اعضای قاب های فضایی که دارای خاصیت غیر خطی هندسی و غیر خطی مصالح می باشند، استفاده می شوند.

تنها تفاوت المان `refrm` با المان `infrm` در این است که از المان `infrm` برای تیر- ستون سازه هایی استفاده می کنیم که تا کنون تحت تاثیر بارگذاری قرار نگرفته است اما چنانچه بخواهیم تیر- ستون یک سازه که قبلاً تحت تاثیر بارگذاری قرار گرفته است و دچار آسیب سازه ای شده است و اکنون قرار است دوباره تحت بار گذاری قرار بگیرد، را مدل کنیم باید المان `refrm` را انتخاب کنیم. بنابراین المان های `infrm` تنها در شروع آنالیز امکان فعال شدن را دارند اما المان `refrm` در هر لحظه از آنالیز می توانند فعال شوند. بدین منظور هنگام تعریف المان `refrm` می توانیم یک زمان تاخیر برای آغاز فعالیت این المان معرفی کنیم.

برای تعریف این 2 المان در پنجره `element classes` با کلیک روی `add` در پنجره جدید در قسمت `element class` نام المان مورد نظر را انتخاب کرده و در قسمت `element type` نوع المان را انتخاب می کنیم بسته به نوع المانی که انتخاب می کنیم گزینه های مختلفی باز می شوند.

در قسمت `section fibres` تعداد فیبرهایی که می خواهیم برای المان در نظر بگیریم را مشخص می کنیم.

(جهت کسب اطلاع راجع به فیبرهای مقطع به قسمت `material inelasticity` مراجعه کنید)

از قسمت `section name` یکی از مقاطعی که در پنجره `sections` تعریف کردیم را به المان اختصاص می دهیم. در پایین پنجره سمت چپ می توانیم برای المان یک میرائی مجزا

تعریف کنیم. این میرایی که در هنگام تعریف المان برای آن در نظر گرفته می شود مختص همان المان است و نرم افزار هنگام آنالیز ، این میرایی را بر میرایی سراسری که در قسمت Project settings برنامه تعریف شد ارجعیت می دهد.

چنانچه گزینه ی stiffness- proportional damping انتخاب شود کاربر باید در پنجره ی خالی پائین مقدار ضریب میرایی وابسته به ماتریس سختی  $(\alpha_k)$  را وارد کند این ضریب در ماتریس سختی المان ضرب می شود و ماتریس میرایی وابسته به سختی مختص المان را می سازد. چنانچه مقدار مشخصی برای  $\alpha_k$  در دسترس نباشد می توانیم از فرمول زیر آن را محاسبه کنیم.

$$\alpha_k = \frac{T \times \xi}{\pi}$$

$\xi$  نسبت میرایی ویسکوز و  $T$  دوره تناوب ارتعاش می باشد.

چنانچه گزینه mass-proportional damping فعال شود کاربر باید ضریب میرایی وابسته به ماتریس جرم المان  $\alpha_M$  را وارد کند این ضریب در ماتریس جرم سازه ضرب شده و میرایی وابسته به جرم مختص این المان را می سازد  $\alpha_M$  را می توانیم از فرمول زیر نیز محاسبه کنیم:

$$\alpha_M = \frac{4\pi\xi}{T}$$



چنانچه گزینه Rayleigh damping فعال شود از کاربر خواسته می شود تا زمان تناوب

T و نسبت میرایی  $\xi$  متناظر با مدهای اول و آخر را (که در اینجا مد 1 و 2 نام گذاری می

شود) وارد نماید سپس نرم افزار به طور اتوماتیک به کمک این مقادیر ، مقدار 2 پارامتر

$\alpha_k$  و  $\alpha_m$  را بدست می آورد . فرمولی که نرم افزار برای محاسبه  $\alpha_k$  و  $\alpha_m$

استفاده می کند به صورت زیر است:

$$\alpha_M = 4\pi \left( \frac{\xi_1 T_1 - \xi_2 T_2}{T_1^2 - T_2^2} \right) \quad \alpha_k = \left( \frac{T_1 \times T_2}{\pi} \right) \left( \frac{\xi_2 T_1 - \xi_1 T_2}{T_1^2 - T_2^2} \right)$$

**2: elfrm): elastic frame element:** برای حالاتی که سازه قرار است تحت

بارگذاری ضعیفی قرار بگیرد که تنش های حاصل از آن از حد تسلیم فراتر نمی رود نیازی

به استفاده از المان های قابی غیر الاستیک نمی باشد لذا المان قابی الاستیک elfrm برای

این منظور در نظر گرفته می شود.

نکته بسیار مهم در تعریف المان الاستیک elfrm اینست که این المان هیچکدام از مقاطع

تعریف شده در قسمت sections و مصالح تعریف شده در قسمت Materials را به

خود اختصاص نمی دهد از این رو مشخصات هندسی این المان نظیر EI, EA, GJ و

همچنین وزن واحد طول المان ( $\gamma$ ) را هنگام تعریف باید به صورت دستی وارد کنیم.

**3: (Infill ) inelastic infill panel element:**

یک المان پنلی 4 گره ای بنایی که برای مدل کردن رفتار غیر خطی پر کننده های درون قابی

استفاده می شود. هر المان infill توسط 6 عضو میله ای (strut) مدل میشود که در جهت



2-) shear curve parameters: پارامترهایی که برای تعریف مدل هیسترسیس عضو برشی استفاده می شود.

3-) (t) infill Panel thickness: این ضخامت می تواند همان ضخامت آجر دیوار و یا ضخامت آجر+ لایه اندود 2 طرف آن باشد.

4-) out- of- plane failure drift: در این قسمت Drift مجاز خارج از صفحه پنل به صورت درصدی از ارتفاع پنل وارد می شود. شرط فعال بودن پنل و اینکه سختی آن روی سختی جانبی قاب تاثیر گذار باشد اینست که drift خارج از صفحه پنل از این مقدار تجاوز نکند. یعنی یک مکانیسم Drift خارج از صفحه برای گسیختگی این پنل در نظر گرفته می شود.

5-) (A<sub>1</sub>)strut Area 1: برابر است با حاصلضرب ضخامت پانل در عرض موثر عضو میله ای (b<sub>w</sub>). عرض موثر b<sub>w</sub> تقریباً برابر است با 10٪ تا 40٪ قطر پنل پرکننده (d<sub>m</sub>). (به شکل مراجعه کنید).

6-) (A<sub>2</sub>) strut Area 2: به عنوان تابع خطی از کرنش محوری اعضای فشاری و کششی تعریف می شود. لذا هنگام آنالیز به منظور محاسبه کاهش سطح عضو (A<sub>1</sub>) ناشی از کرنش، (A<sub>2</sub>)strut Area2 تعریف می شود. مقدار A<sub>2</sub> به صورت درصدی از A<sub>1</sub> محاسبه می شود. به شکل زیر دقت کنید:

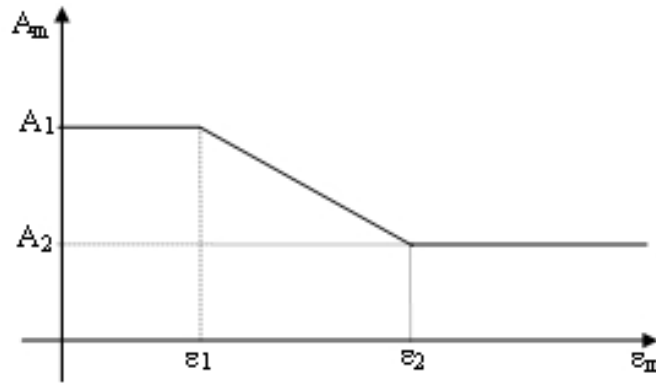

7- Equivalent contact Length ( $h_z$ ): طول موثر تماس بین قاب و پنل پرکننده را

مشخص می کند و به صورت درصدی از ارتفاع پانل بیان می شود.

مقدار  $h_z$  معمولاً در حدود  $\frac{1}{4}$  تا  $\frac{1}{3}$  طول تماس واقعی ( $Z$ ) می باشد که مقدار  $Z$  از معادلات

زیر بدست می آید:

$$z = 0.5\pi.\lambda^{-1} \quad \lambda = 4 \sqrt{\left( \frac{E_m.t_w.\sin 2\theta}{4E_c.I_c.h_w} \right)}$$

در فرمول فوق  $E_m$ : مدول الاستیسیته مصالح بنایی دیوار پرکننده،

$T_w$ : ضخامت پنل

$\theta$ : زاویه عضو میله ای با افق

$E_c I_c$ : سختی خمشی ستون ها

$H_w$ : ارتفاع پنل

8- Horizontal and vertical offsets ( $x_{oi}, y_{oi}$ ): این 2 پارامتر میزان کاهش ابعاد

پانل را با توجه به ابعاد اعضای قاب نشان می دهند و به صورت درصدی از ابعاد افقی و

قائم پانل بیان می شوند (به شکل اجزای قاب رجوع شود).

9- Proportion of stiffness assigned to shear ( $\gamma_s$ ): درصدی از سختی قاب

که وابسته به عملکرد برشی آن می باشد را مشخص می کند. مقدار ( $\gamma_s$ ) معمولاً بین 0.5

تا 0.75 قابل قبول است. چنانچه مثلاً ( $\gamma_s$ ) را برابر 60٪ وارد نمائیم به نرم افزار اعلام

کرده ایم که 60٪ سختی قاب ناشی از عملکرد برشی و 40٪ ناشی از عملکرد کششی

فشاری باشد. با توجه به ( $\gamma_s$ ) که کاربر وارد می کند. نرم افزار سختی برشی و سختی

محوری قاب را از طریق فرمول های زیر محاسبه می کند.

$$\text{سختی محوری قاب} = K_A = (1 - \gamma_s) \frac{A_{ms} \cdot E_m}{2 \cdot d_m}$$

$$\text{سختی برشی قاب} = K_s = \gamma_s \cdot \frac{A_{ms} \cdot E_m}{d_m} \cos^2 \theta$$

در قسمت curve type باید نوع منحنی هیسترسسیسی که برای اعضای فشاری- کششی و

اعضای برشی می خواهیم در نظر بگیریم را وارد کنیم.

**4: inelastic truss element (truss):** این المان برای مدل سازی اعضای خرپایی

که تنها در کشش و فشار عمل می کنند استفاده می شوند. برای تعریف این المان تنها تعداد

فیبرها و مقطع المان باید تعیین شوند.

## 5 : **Dashpot damping (dashpt):** المان dashpot یک المان میراکننده تک گره

ای می باشد که به منظور مدل سازی یک میراگر خطی متصل به زمین استفاده می شود. برای این المان در هر 6 درجه آزادی انتقالی و دورانی می توانیم ضریب میرایی را تعریف کنیم اما معمولاً میراگرها تنها در یک یا 2 درجه آزادی کار می کنند.

در نرم افزار seismostruct دمپرها (damper) معمولاً به کمک المان های لینکی (Link elements) که در ادامه معرفی می شوند، مدل می شوند. هنگام مدل سازی دمپرها به کمک المان های لینکی باید به این نکته توجه داشت که منحنی پاسخ مناسبی برای المان لینکی انتخاب شود به گونه ای که این منحنی به خوبی بتواند عدم وابستگی منحنی نیرو-جابجایی میراگر را نسبت به سرعت نشان بدهد. یعنی نیروی میراگرهایی که در المان لینکی تعریف می شوند مستقل از سرعت می باشند. اما اگر وابستگی به سرعت مهم باشد باید از المان dashpot استفاده کنیم.

در حال حاضر تنها یک رابط خطی بین نیروی میراگر dashpot و سرعت سازه می تواند برقرار شود.

## 6 : **Mass elements (lmass & dmass):**

وزن مخصوصی که برای مصالح در قسمت material در نظر گرفته شد به منظور محاسبه وزن خود سازه (self-mass) استفاده می شود. از طرفی جرم واحد طولی که در هنگام تعریف مقاطع در قسمت sections برای مقاطع سازه در نظر گرفته شد به منظور محاسبه

جرم هایی که جزء جرم خودسازه نمی باشند (نظیر وزن دال ها، دیوارهای پرکننده ، بارگذاری های متغیر و ...) استفاده می شود.

اما در نرم افزار ، المان هایی از نوع جرم محض، تحت عنوان المان های جرمی متمرکز (lmass) و المان های جرمی توزیع شده (dmass) در دسترس می باشند که از این المان ها برای مدل سازی جرم هایی از سازه که جزو هیچ کدام از جرم هایی که در sections و Material تعریف شدند نمی باشند، استفاده می شوند. به عنوان مثال جرم یک مخزن آب که در بالای یک طره ی قائم قرار دارد به عنوان یک المان جرمی متمرکز lmass مدل می شود.

در ادامه به نحوه معرفی این 2 المان می پردازیم :

**(Lmass) Lumped mass**: یک المان جرمی متمرکز تک گره ای می باشد که به وسیله ی سه مولفه اینرسی جرمی دورانی و 3 مقدار اینرسی جرمی انتقالی معرفی می شود. 3 مولفه اینرسی جرمی دورانی همان ممان اینرسی جرمی المان می باشند که باید نسبت به مختصات سراسری سازه محاسبه شوند.

**(dmass):Distributed mass**: یک المان جرمی توزیع شده دو گره ای می باشد. کاربر تنها باید جرم واحد طول المان را وارد کند نرم افزار به صورت اتوماتیک جرم کل المان (M) را محاسبه می کند و متعاقباً به محاسبه ماتریس جرم توزیع شده محلی المان (شکل زیر) می پردازد. این ماتریس جرم توزیعی با توجه به درجات آزادی سراسری عضو (به

شکل توجیه شده (دیعنی)

محاسبه می شود.  $R_{BZ}, R_{BY}, R_{BX}, U_{BZ}, U_{BY}, U_{BX}, R_{AZ}, R_{AX}, R_{AY}, U_{AZ}, U_{AY}, U_{AX}$

$$\begin{bmatrix} \frac{M}{3} & 0 & 0 & 0 & 0 & 0 & \frac{M}{6} & 0 & 0 & 0 & 0 & 0 \\ 0 & \frac{13M}{35} & 0 & 0 & 0 & \frac{11ML}{210} & 0 & \frac{9M}{70} & 0 & 0 & 0 & -\frac{13ML}{420} \\ 0 & 0 & \frac{13M}{35} & 0 & -\frac{11ML}{210} & 0 & 0 & 0 & \frac{9M}{70} & 0 & \frac{13ML}{420} & 0 \\ 0 & 0 & 0 & 0 & 0 & 0 & 0 & 0 & 0 & 0 & 0 & 0 \\ 0 & 0 & -\frac{11ML}{210} & 0 & \frac{ML^2}{105} & 0 & 0 & 0 & -\frac{13ML}{420} & 0 & -\frac{ML^2}{140} & 0 \\ 0 & \frac{11ML}{210} & 0 & 0 & 0 & \frac{ML^2}{105} & 0 & \frac{13ML}{420} & 0 & 0 & 0 & -\frac{ML^2}{140} \\ \frac{M}{6} & 0 & 0 & 0 & 0 & 0 & \frac{M}{3} & 0 & 0 & 0 & 0 & 0 \\ 0 & \frac{9M}{70} & 0 & 0 & 0 & \frac{13ML}{420} & 0 & \frac{13M}{35} & 0 & 0 & 0 & -\frac{11ML}{210} \\ 0 & 0 & \frac{9M}{70} & 0 & -\frac{13ML}{420} & 0 & 0 & 0 & \frac{13M}{35} & 0 & \frac{11ML}{210} & 0 \\ 0 & 0 & 0 & 0 & 0 & 0 & 0 & 0 & 0 & 0 & 0 & 0 \\ 0 & 0 & 0 & 0 & -\frac{ML^2}{140} & 0 & 0 & 0 & \frac{11ML}{210} & 0 & \frac{ML^2}{105} & 0 \\ 0 & \frac{13ML}{420} & 0 & 0 & 0 & -\frac{ML^2}{140} & 0 & -\frac{11ML}{210} & 0 & 0 & 0 & \frac{ML^2}{105} \end{bmatrix}$$

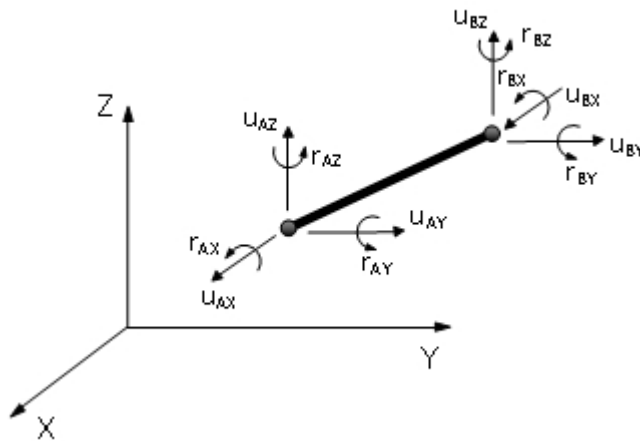

نکته: وقتی که سازه تحت تاثیر تغییر شکل های بزرگ قرار می گیرد (نظیر کمانش) استفاده

از 2 یا چند المان dmass برای هر عضو به منظور مدل سازی صحیح توصیه می شود.



## : (Link & reink) : Link Elements : 7

المان های ارتباطی سه بعدی هستند که می توانند هر 3 نوع فعالیت خمشی، برشی و محوری را از خود نشان بدهند. جهت متصل کردن المان های مختلف سازه به یکدیگر از این المان ها استفاده می شود. به عنوان مثال جهت اتصال تیر به ستون در سازه باید در محل اتصال تیر به ستون یک المان ارتباطی نیز تعریف شود. به کمک المان های لینکی می توانیم اتصال صلب و مفصلی تیر به ستون، وسایل جذب کننده انرژی، تکیه گاه های شیب دار base isolation، خمش پذیری فونداسیون و ... را مدل کنیم.

المان های لینکی 2 گره منطبق بر هم از 2 المان مختلف را به هم متصل می کند و برای هر یک از 6 درجه آزادی خود نیازمند تعریف یک منحنی نیرو-جابجایی (یا ممان- دوران) می باشند.

با توجه به اینکه دو گره منطبق بر هم نباید جابجایی نسبی نسبت به یکدیگر داشته باشند، بنابراین منحنی نیرو-جابجایی که برای المان لینکی انتخاب می شود باید دارای مقدار سختی (شیب نمودار نیرو-جابجایی) بالایی باشد تا عدم جابجایی نسبی بین 2 گره منطبق بر هم را تضمین کند معمولاً انتخاب یک سختی 100 تا 250 برابر بزرگتر از سختی المان های مجاور می تواند این مساله را تضمین کند.

هنگام تعریف المان لینکی از منوی curve type باید نوع منحنی مورد نظر خود را برای هر یک از 6 درجه آزادی المان لینکی انتخاب کنیم. سپس در پنجره ی جدیدی که باز می شود سختی و سایر پارامترهای مورد نیاز نمودار انتخاب شده را وارد کنیم.

تنها تفاوت المان **link** و المان **relnk** ایست که المان **link** تنها در ابتدا آنالیز می تواند فعال شود اما المان **relnk** در هر زمان دلخواه از آنالیز می تواند فعال شود. از المان **relnk** در سازه هایی که قبلاً تحت بارگذاری قرار گرفته اند و آسیب سازه ای دیده اند و اکنون مجدداً قرار است تحت بارگذاری قرار بگیرند استفاده می شود.

در این نرم افزار دمپرها (**damper**) معمولاً به کمک المان های لینکی مدل می شوند. هنگام مدل سازی دمپرها به کمک المان های لینکی باید به این نکته توجه داشت که منحنی پاسخ مناسبی برای المان لینکی انتخاب شود به گونه ای که این منحنی به خوبی بتواند عدم وابستگی منحنی نیرو-جابجایی میراگر را نسبت به سرعت نشان بدهد. یعنی نیروی میراگرهایی که توسط المانهای لینکی تعریف می شوند مستقل از سرعت می باشند. اما اگر وابستگی به سرعت مهم باشد باید از المان **dashpot** استفاده کنیم.

## Nodes (D)

انواع گره ها و نحوه ی نامگذاری گره های:

2 نوع گره در نرم افزار تعریف می شود:

1- گره های سازه (structural nodes - 2 Non- structural nodes)

### گره های سازه ای

گره هایی که حداقل یک المان (از هر نوعی که باشد فرق نمی کند) به آن وابسته شده باشد. در نرم افزار این امکان وجود ندارد که آنالیز روی گره ای از نوع سازه ای انجام شود در حالی که به هیچ المانی وابسته نشده باشد. بنابراین از گره های سازه ای تنها در صورتی می توان خروجی گرفت که به یک المان وابسته باشند. گره های سازه ای دارای درجات آزادی مشخصی هستند و روی ماتریس سختی المان تاثیر می گذارند به عنوان مثال محل اتصال تیر به ستون یک گره سازه ای است همچنین محل اتصال ستون به زمین نیز یک گره سازه ای محسوب می شود.

### گره های غیر سازه ای

گره هایی مجازی هستند که روی پاسخ سازه و ماتریس سختی سازه بی تاثیرند اما معمولاً به منظور مشخص شدن جهت محورهای اصلی محلی مقاطع عرضی المان ها به آنها احتیاج می شود. هیچ نوع المانی به این گره ها وابسته نمی شود و در settings پیش فرض نرم افزار در مدل سه بعدی قابل مشاهده نمی باشند.

به عنوان مثال در شکل زیر گره A گره سازه ای و گره B گره غیر سازه ای محسوب می شود.

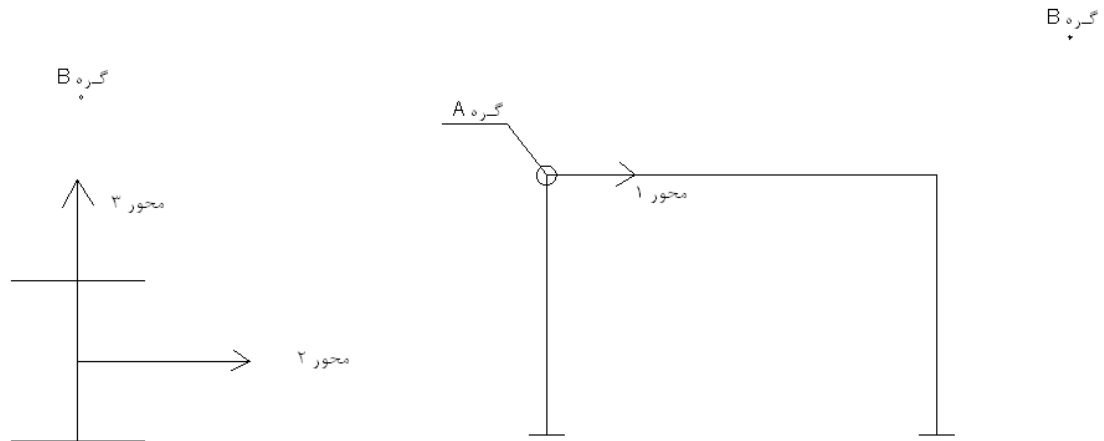

گره B که یک گره غیر سازه ای است تنها به منظور معرفی محور 3 به عنوان محور فرعی عضو (محوری که ممان اینرسی مقطع حول آن مینیموم است) کاربرد دارد. بهتر است برای هر قاب سازه تنها یک گره غیر سازه ای مشترک بین تمام المان های آن قاب تعریف شود. جهت اطلاع از نحوه مشخص شدن محورهای 2 و 3 به عنوان محور فرعی مقطع به قسمت **element connectivity** مراجعه کنید.

برای ایجاد گره ها در پنجره **nodes** روی گزینه **add** کلیک کرده و نام و مختصات گره را وارد می کنیم و در پنجره آخر نیز نوع گره را مشخص می کنیم.

### تولید اتوماتیک گره

جهت تولید اتوماتیک گره ابتدا باید یکی از گره های موجود، که تاکنون تعریف شده است، را به عنوان گره مرجع انتخاب کنیم و سپس روی گزینه **incrementation** کلیک کرده و

در پنجره جدید و در قسمت **Node name increment** باید اختلاف شماره ی گره جدید با گره مرجع را وارد کنیم. در قسمت **x-increment** باید فاصله گره جدید تا گره مرجع روی محور X ها را وارد کنیم و به طور مشابه برای **y-increment** و **z-increment** فاصله گره جدید تا گره مرجع روی محور **y**, **z**, را وارد کنید در انتها تعداد دفعاتی که می خواهید عمل تولید گره تکرار شود را در پنجره **Repetitions** وارد کنید. به عنوان مثال می خواهیم قاب 2 بعدی زیر را نام گذاری کنیم سپس 2 گره دیگر در تراز طبقه اول و در سمت راست سازه ایجاد کنیم:

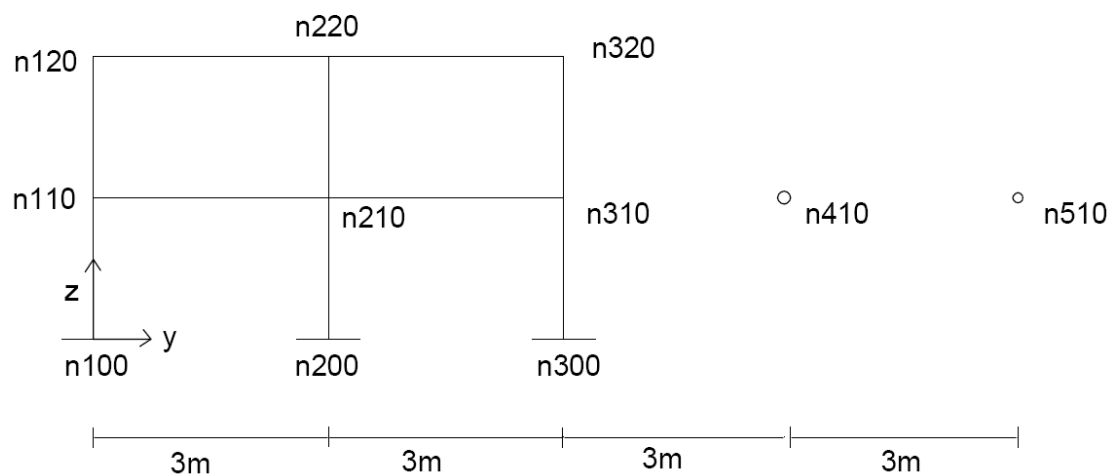

با توجه به شکل مشخص میشود که نامگذاری گره ها در امتداد **y**، 100 واحد و در

امتداد **x**، 10 واحد تغییر می کند.

چنانچه پائین ترین گره سمت چپ را به عنوان مبدأ مختصات در نظر بگیریم (**n100**)

مختصات سایر گره ها را نسبت به این گره وارد می کنیم.

به عنوان مثال مختصات گره **n210** برابر خواهد بود با  $n210=(0,3,4)$

بنابراین با کلیک روی گزینه Add و وارد کردن نام و مختصات تمام گره ها کلیه گره ها (که از نوع سازه ای هستند) را معرفی می کنیم.

تولید اتوملاتیک گره ها در سمت راست سازه:

گره n310 را به عنوان گره مرجع انتخاب می کنیم و روی گزینه incrementation کلیک می کنیم با توجه به اینکه گره های جدید در امتداد گره n310 و در راستای y قرار است تولید شوند، افزایش شماره گره های جدید نسبت به گره مرجع (n310) 100 واحد خواهد بود بنابراین در پنجره Node name increment عدد 100 را وارد می کنیم در پنجره y-increment عدد 3 و در پنجره x-increment و z-increment عدد صفر را وارد می کنیم.

چون می خواهیم 2 گره جدید ایجاد شود در پنجره Repetitions عدد 2 را وارد می کنیم.

## Element connectivity (E)

در این قسمت از طریق اختصاص دادن گره های سازه ای به المان هایی که در قسمت element classes تعریف شدند، این المان ها به یکدیگر متصل شده و اسکلت سازه را تشکیل می دهند. نکته مهم اینست که برای المان هایی که قرار است به عنوان المان تیر یا ستون استفاده شوند باید علاوه بر معرفی گره هایی ابتدایی و انتهایی المان (که از گره های سازه ای انتخاب می شوند و محور 1 یا همان محور طولی المان را معرفی می کنند) یک گره غیر سازه ای نیز برای معرفی محور 2 و 3 مقطع عرضی المان معرفی شود. محورهای 2 و 3 محورهای اصلی مقطع عرضی می باشند که ممان اینرسی مقطع حول محور 2 ماکزیموم و حول 3 مینیموم می باشد.

### نحوه شناخت محورهای اصلی مقطع توسط نرم افزار

با معرفی دو گره ابتدایی و انتهایی المان و گره غیر سازه ای، نرم افزار به کمک 3 گره معرفی شده یک صفحه رسم می کند. (گره غیر سازه ای باید در صفحه قاب معرفی شود). محوری که گره ابتدایی و انتهایی المان را به هم وصل می کند به عنوان محور طولی یا محور شماره 1 المان شناخته می شود. محوری که عمود بر محور طولی عضو (محور 1) رسم می شود و داخل صفحه مفروض قرار ندارد به عنوان محور 2 مقطع عرضی (ممان اینرسی ماکزیموم) و محوری که عمود بر محور طولی المان رسم میشود و داخل صفحه مفروض قرار دارد به عنوان محور 3 (ممان اینرسی مینیموم) در نظر گرفته می شود. به شکل های زیر دقت کنید:

گره غیر سازه ای مشترک  
برای تمام المان های قاب

گره B

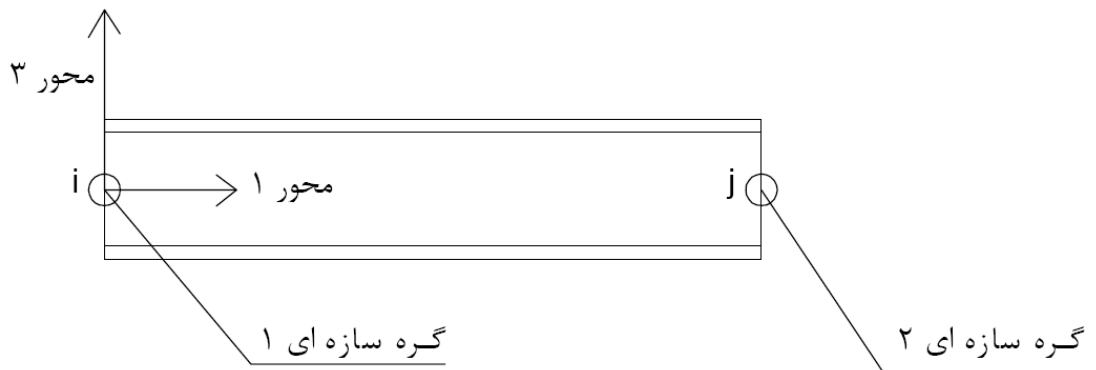
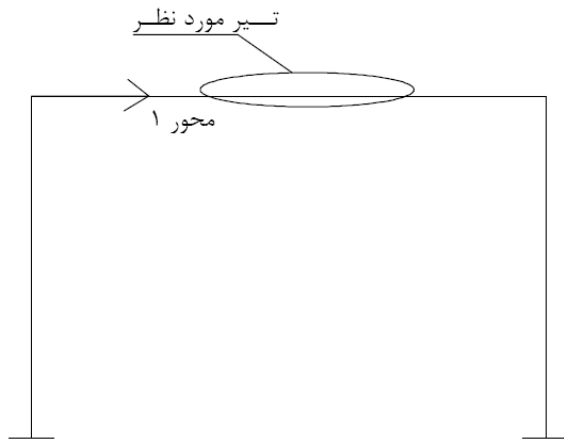

گره B

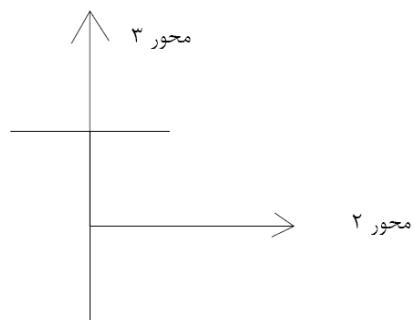



بهتر است برای هر قاب سازه یک گره غیر سازه ای مشترک بین همه المان های آن قاب تعریف شود.

### اختصاص گره به المان **infill**:

4 گره متناظر با 4 گوشه پانل باید برای این المان اختصاص یابد گره ها در خلاف جهت عقربه های ساعت اختصا ص می یابند مطابق شکل زیر:

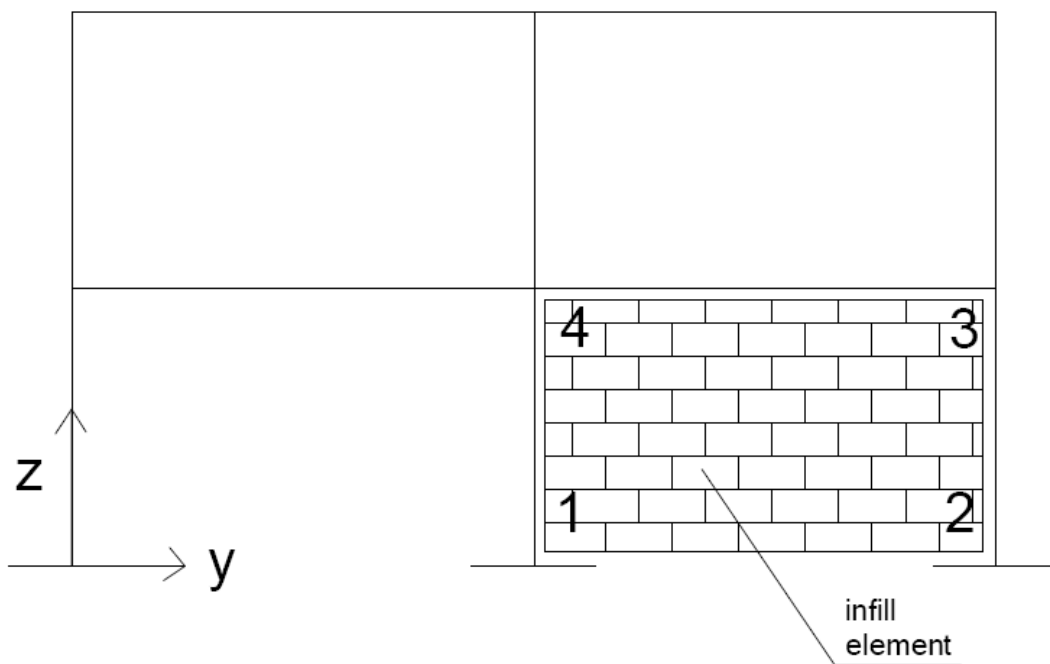

### اختصاص گره به المان **(truss) : inelastic truss element** :

2 گره باید به المان خرپایی اختصاص یابد. این 2 گره متناظر با نقاط ابتدایی و انتهایی المان می باشد. در حالت کلی یک المان خرپایی برای هر عضو سازه ای کافی است مگر آنکه بخواهیم ناپایداری عضو را مدل کنیم که در این صورت 2 یا چند المان خرپایی برای عضو نیاز خواهد بود.

## اختصاص گره به المان های لینکی (relnk & link) :

4 گره باید به المان لینکی اختصاص یابد. 2 گره اول که ابتدا و انتهای هر المان را مشخص می کنند، برای این المان باید بر یکدیگر منطبق باشند یعنی طول اولیه (پیش از آنالیز) المان های لینکی برابر صفر می باشد. گره سوم به منظور معرفی جهت محور 1 المان باید معرفی شود. دقت کنید جهت محور 1 پس از تغییر شکل سازه، نسبت به جهت اولیه ی آن و دوران سراسری گره 1 محاسبه می شود.

با توجه به اینکه گره 1 و گره 2 بر هم منطبق می باشند، در محل المان لینکی باید دو گره منطبق بر هم تعریف کنیم (شماره 2 گره باید متفاوت باشد اما دارای مختصات یکسان باشند) و این دو گره را به عنوان گره ابتدایی و انتهایی المان معرفی کنیم. گره چهارم نیز همان گره غیر سازه ای خواهد بود.

## اختصاص گره به المان های جرمی: (lmass) و (dmass) :

المان **Lmass**: یک گره باید به این المان اختصاص یابد. در دینامیک سازه برای سازه هایی که تحت تحریک افقی قرار دارند مرسوم است که جرم های متمرکز در محل اتصال تیر به ستون در نظر گرفته شوند. اگر چه در نظر گرفتن یک جرم متمرکز در هر طبقه (با فرض عدم تحریک قائم و صرف نظر کردن از تغییر طول محوری تیر) نیز صحت نتایج را تضمین خواهد کرد.

المان **dmass** : 2 گره باید به این المان اختصاص یابد . این 2 گره متناظر با 2 انتهای المانی می باشد که قرار است جرم روی آن توزیع شود. یک المان **dmass** برای هر تیر، ستون و ... کافی می باشد.

### اختصاص گره به المان **Dashpot** :

یک گره باید به این المان اختصاص یابد (گره دوم فرض می شود که به زمین متصل است)

## تولید اتوماتیک المان در element connectivity

مشابه تولید اتوماتیک گره می باشد. با این تفاوت که به جای انتخاب گره مرجع باید یک المان مرجع را انتخاب کنیم سپس با توجه به افزایش شماره ای که برای گره های 1 و 2 المان مرجع در نظر می گیریم. گره های 1 و 2 المان جدید تولید می شود. (به تولید اتوماتیک گره مراجعه کنید)

تقسیم کردن یک المان موجود به چند المان دیگر:

در قسمت **subdivide** از منوی **Element connectivity** می توانیم هر یک از المان های موجود را به 2، 4، 5 یا 6 المان تقسیم کنیم.

نحوه تقسیم یک المان به 4 المان

در تقسیم هر المان به 4 المان، طول المانهای 2 انتها 15٪ طول عضو خواهد بود.

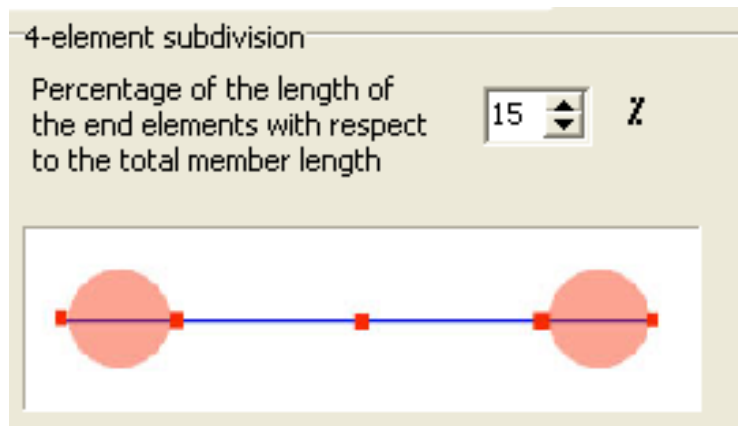

## تقسیم به 5 یا 6 المان

طول المان های کناری 10٪ طول عضو و طول المان های میانی 20٪ طول عضو خواهد

بود. درصدهای ذکر شده در اینجا پیش فرض برنامه می باشد. و در پنجره **project setting**

قسمت **subdivision wizard** قابل تغییر هستند.

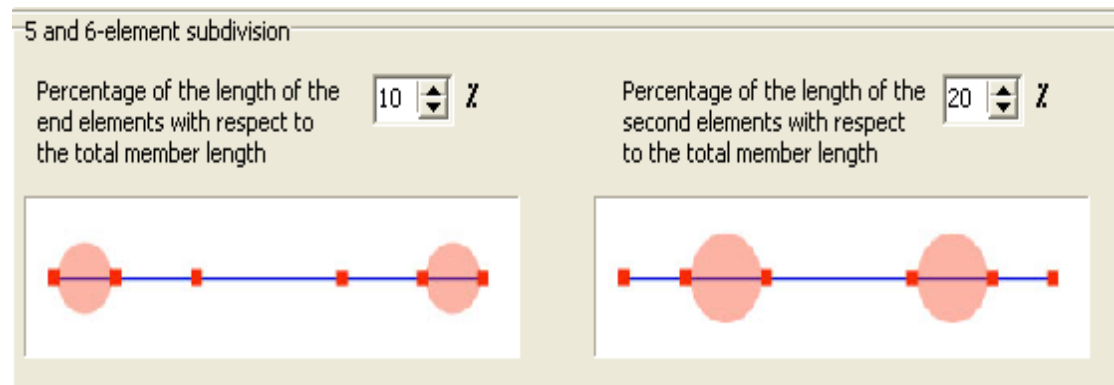

## Restraints (F)

در این قسمت درجاتی از 6 درجه آزادی هر گره سازه ای که مقید می باشند، مشخص می شوند.

به عنوان مثال برای گره محل اتصال گیردار ستون به کف ستون هر 6 درجه آزادی مقید می باشند و باید در قسمت restraints ذکر شوند و یا برای یک گره صلب اتصال تیر به ستون (در یک قاب 2 بعدی که در صفحه y,z تعریف شده است) درجه آزادی انتقالی x و 2

درجه آزادی دورانی  $r_z, r_y$  مقید می باشند.

# انواع آنالیزها

## (G) انالیز مقدار ویژه (eigen-value analysis)

جهت محاسبه فرکانس های طبیعی و قالب های مدی از این نوع انالیز استفاده می شود .  
انالیز مقدار ویژه یک انالیز کاملا استاتیکی محسوب میشود و خصوصیات رفتار مصالح در طی انالیز تغییری نمی کند. بنابراین منطقی است که از المان های الاستیک جهت انجام این انالیز استفاده کنیم. تعداد مدهای طبیعی که باید مد نظر قرار بگیرد و محدوده ی فرکانس های مورد نظر کاربر در قسمت **project setting** نرم افزار تعیین شد. (به قسمت **project setting** مراجعه کنید).

همچنین اثر ترک خوردگی اعضا را می توانیم از طریق ضرب یک فاکتور کاهش دهنده در ممان اینرسی ترک نخورده اعضا در نظر بگیریم. این ضریب معمولاً بین 0.3 تا 0.8 تغییر می کند.

## (H) انالیز استاتیکی (estatic analysis , non-variable load)

به منظور انالیز سازه تحت تاثیر بارهای استاتیکی و دائمی (نظیر **self-weight** و نشست فونداسیون ) استفاده میشود. این انالیز به طور معمول منجر به یک پاسخ الاستیک در سازه می گردد، اما اگر نیروی اعمال شده به سازه به گونه ای باشد که منجر به ایجاد پاسخی غیر الاستیک ، در حد کم ، گردد نرم افزار از طریق یک سری سعی و خطاها (**iteration**) تلاش خواهد کرد تا به یک همگرایی (**convergence**) برسد. در حالتی که سازه وارد مرحله غیر خطی نسبتاً زیادی شود ، که همگرایی ممکن نباشد، نرم افزار به طور اتوماتیک بار را به گام های کوچک تر تقسیم می کند و با تکرار انالیز سازه را به سمت همگرایی پیش می برد.



در این چنین حالاتی استفاده از آنالیز pushover استاتیکی توصیه می شود.

**(I) آنالیز پوش اور استاتیکی (static pushover analysis)**

**(J) آنالیز پوش اور استاتیکی (adaptive static adaptive )**

**(pushover analysis)**

تحلیل پوش اور سنتی

با توجه به فلسفه طراحی لرزه ای سازه ها و رفتار غیر خطی آنها در سطوح عملکردی پایین، کاملاً آشکار است که آسیب پذیری سازه ها در برابر زلزله توسط ظرفیت تغییر شکل غیر الاستیک المان های سازه ای کنترل می شود. از این رو تغییر مبنای آیین نامه ها از حالت کنترل نیرویی به حالت کنترل جابجایی ، امروزه از سوی محققین مختلفی توصیه شده است . و لازمه این امر استفاده از تحلیل های غیر خطی است. با توجه به پیچیدگی های روش تحلیل دینامیکی غیر خطی، امروزه روش استاتیکی غیر خطی موسوم به پوش اور به عنوان یک ابزار کاربردی مناسب توسعه فراوانی در مهندسی زلزله بر مبنای عملکرد پیدا کرده است و می تواند اطلاعات مفیدی از رفتار غیر خطی سازه، محل تشکیل مفاصل پلاستیک و نحوه باز پخش نیروها و ... ارائه کند که با روش های استاتیکی خطی قابل دستیابی نیستند.

با این حال تحلیل پوش اور سنتی موجود در آیین نامه ها و دستورالعمل های جاری از قبیل FEMA-356 و ATC-40 با کاستی هایی روبه رو است، به طوری که محدود به یک

شکل مود فرضی ثابت بوده و اثرات موده‌های بالاتر و همچنین تغییرات ایجاد شده در مشخصات مودال سازه در طول تحلیل دینامیکی غیر خطی در آنها در نظر گرفته نمی‌شود. در نتیجه کاربرد آن در خصوص سازه‌هایی که اثرات موده‌های بالاتر در آنها مهم است منجر به خطا خواهد شد.

### روش‌های تحلیل پوش آور پیشرفته

#### الف: روش‌های تحلیل پوش آور مودال با الگوی بار ثابت

برای در نظر گرفتن اثرات موده‌های بالاتر، روش‌های پوش آور پیشرفته مختلفی بر اساس مفاهیم ترکیب مودال سازه‌ای ارائه شده‌اند که سادگی روش‌های پوش آور سنتی در آنها حفظ شده و الگوی بار اعمالی همچنان در طول تحلیل ثابت فرض می‌شود. استفاده از مفاهیم ترکیب مودال به شیوه‌های متفاوتی در روش‌های پوش آور پیشنهادی صورت می‌گیرد که می‌توان آن‌ها را به دو گروه عمده تقسیم بندی کرد.

الف) در گروه اول از قوانین ترکیب مودها برای تعیین الگوی بار اعمالی استفاده شده و الگوی بار از ترکیب الگوهای بار متناسب با چند مود اول تعیین می‌شود. بارهای جانبی براساس الگوی بار تعیین شده به صورت افزایشی در قالب یک تحلیل پوش آور به سازه اعمال می‌شود. در این شیوه با وجود این که اثرات موده‌های بالاتر در الگوی بار اعمالی منعکس شده است با این حال شکل الگوی بار اعمالی محدود به یک شکل ثابت و یگانه بوده و منحنی پوش آور (طیف ظرفیت) حاصل، در نهایت همانند طیف ظرفیت یک سیستم یک درجه آزادی با شکل مود فرضی ثابت ظاهر می‌شود. در واقع همان مشکلات تحلیل

پوش آور سستی در این روش ها نیز پابرجا بوده و بدیهی است که یش بینی پاسخ سیستم چند درجه آزادی از طریق پاسخ یک سیستم یک درجه آزادی نمی تواند به درستی صورت گیرد.

ب) در گروه دوم به جای استفاده از یک تحلیل پوش آور با الگوی بارتربویی، از چندین تحلیل پوش آور مستقل با الگوهای بار متناسب با هر یک از مودهای مورد نظر استفاده میشود. پاسخ های حاصل از هر مد با استفاده از روش های ترکیب مودال با هم ترکیب می شوند. در روش مشهور پوش آور مودال **Modal Pushover Analysis (MPA)** پیشنهاد شده توسط چوپرا و گوئل، در هر یک از تحلیل های پوش آور مودی، تغییر مکان هدف به طور مستقل تعیین شده و پاسخ های حاصل از هر مود با هم ترکیب می شوند. در واقع پاسخ یک سیستم چند درجه آزادی از طریق ترکیب پاسخ های چندین سیستم یک درجه آزادی حاصل می شود.

### روش های تحلیل پوش آور مودال با الگوی بار بهنگام شونده

در همه روش های پوش آور مودال تا کنون شرح داده شده، الگوهای بار اعمالی در طول تحلیل ثابت بوده و براساس مشخصات دینامیکی الاستیک سازه تعیین می شدند. برای در نظر گرفتن اثرات تغییرات ایجاد شده در مشخصات مودال در نواحی غیر الاستیک، تحلیل های پوش آور متعددی با الگوی بار بهنگام شونده **Adaptive** ارائه شده اند.

در این روش ها الگوی بار اعمالی در هر مرحله از تحلیل بر اساس مشخصات مودال لحظه ای سازه بهنگام شده و تغییرات ایجاد شده در مشخصات دینامیکی سازه ناشی از تشکیل

مفاصل و تغییر شکل های پلاستیک در نظر گرفته می شود. . در مقالات مرجع، سازه تا هنگامی هل داده می شود که تغییر مکان بام برابر مقدار حاصل از تحلیل دینامیکی غیر خطی شود. همچنین در این روش ها برای مقیاس کردن الگوهای بار متناسب با هر مود و ترکیب آنها در هر مرحله، از طیف الاستیک استفاده می شود، در حالی که کاربرد طیف الاستیک در ناحیه غیر الاستیک با ابهاماتی روبه روست.

برای رفع این مشکل، آیدین اوغلو یک روش پوش آور بهنگام شونده براساس طیف غیر الاستیک ارائه کرده است و فرآیند تحلیل تا وقتی ادامه پیدا می کند که در یکی از مودها مقدار تغییر مکان بام به حداکثر مقدار خود براساس طیف غیر الاستیک برسد.

هر یک از روش های پوش آور مدرن پیشنهادی از نقطه نظری سعی کرده اند که مشکلات روش های پوش آور سنتی را بر طرف نمایند. با توجه به مزایای هر یک از آنها و به منظور جمع آنها در یک روش ، اخیراً روش پوش آور پیشرفته ای تحت عنوان ترکیب مودال بهنگام شونده Adaptive Modal Combination (AMC) توسط کلکن و کوناس پیشنهاد شده است به طوری که مزیت های روش پوش آور مودال (MPA) و روش های پوش آور با الگو بار بهنگام شونده را با هم در کنار یکدیگر داراست.

## تحلیل پوش اور در نرم افزار seismostruct

در این نرم افزار هر 2 روش آنالیز پوش اور یعنی پوش اور سنتی و پوش اور با الگوی بار بهنگام شونده (adaptive) در دسترس می باشد.

آنالیز static pushover analysis که در منوی انتخاب نوع آنالیز در دسترس می باشد یک آنالیز سنتی پوش اور را فراهم می کند در حالی که آنالیز static adaptive pushover analysis یک آنالیز پوش اور پیشرفته را فراهم می کند. تنها تفاوت این دو آنالیز در نرم افزار در تعریف adaptive parameters برای آنالیز adaptive می باشد.

## آنالیز تاریخچه زمانی استاتیکی و دینامیکی

### Static & dynamic time-history analysis (K)

در آنالیز تاریخچه زمانی سازه تحت تاثیر منحنی های بارگذاری از نوع نیرو- زمان یا جابجایی- زمان برای آنالیز استاتیکی ، و نیرو- زمان یا شتاب- زمان برای آنالیز دینامیکی، قرار می گیرد. همچنین برای هر منحنی بارگذاری که تعریف می شود یک ضریب منحنی نیز تعریف میشود که مقادیر منحنی در آن ضرب شده و سپس به سازه اعمال می شوند.

### (L) آنالیز دینامیکی افزایشی (incremental dynamic analysis)

در آنالیز دینامیکی افزایشی سازه تحت تاثیر یک سری از آنالیزهای تاریخچه زمانی غیر خطی با شدت افزایشی قرار می گیرد. به عنوان مثال شتاب ماکزیمم زمین (که نیروی اعمال شده به سازه را می سازد) از یک حد پایین که موجب ایجاد پاسخ های الاستیک در سازه می شود تا یک وضعیت حدی هدف پیش تسلیم ، که از پیش تعیین می شود، تغییر می کند.

و سپس مقدار ماکزیمم برش پایه در مقابل جابجایی نسبی 2 گره ای که کاربر تعیین می کند روی نمودار رسم می شود. (منحنی ظرفیت).

# بارگذاری آنالیزهای مختلف

## (M) بارگذاری آنالیز مقدار ویژه (آنالیز مودال)

این آنالیز دارای بارگذاری نمی باشد. تنها تنظیم پارامتری که در قسمت project settings انجام شد کفایت می کند.

## (N) بارگذاری آنالیز استاتیکی (static analysis , non-variable loads)

بارگذاری آنالیز استاتیکی در قسمت applied loading انجام می شود چنانچه نوع آنالیز static Analysis انتخاب شود در قسمت applied loading می توانیم بار مورد نظر خود را (نوع بار می تواند نیرو یا جابجایی باشد) به گره مورد نظر و در جهت دلخواه اعمال کنیم. در بارگذاری استاتیکی تنها بارهای دائمی قابل کاربرد هستند (Permanent loads)

## (O) بارگذاری آنالیز پوش اور استاتیکی (static Pushover analysis)

بار افزایشی اعمال شده به سازه (p) متناسب با بار اسمی  $P_0$  می باشد.

$$P = p_0 \times \lambda$$

بار اسمی  $P_0$  در قسمت applied loading توسط کاربر تعریف می شود. ضریب  $\lambda$  که به عنوان فاکتور افزایش بار شناخته می شود و در هر گام آنالیز افزایش می یابد تا به مقدار هدف برسد. افزایش ضریب  $\lambda$  بستگی به حالت کنترل آنالیز دارد که توسط کاربر و در منوی loading phase تعیین می شود.

انواع حالت های کنترل آنالیز pushover عبارتند از:

load control -1

response control -2

Automatic response control -3



## load control

در این نرم افزار به هر 2 نوع تحریک از طریق نیرو (force) و جابجایی (displacement) اصطلاح load اطلاق می شود یعنی نیرو یا جابجایی که به سازه اعمال می شود هر 2 بارگذاری محسوب می شوند زمانی که کاربرد در قسمت loading phases نوع کنترل آنالیز را load control تعریف می کند به نرم افزار دیکته می کند که بارگذاری نهایی سازه (چه از نوع نیرو و چه از نوع جابجایی) در تعداد گام های مشخص (که کاربر تعیین می کند) و مقدار مشخص در هر گام اعمال گردد. بنابراین در این حالت نرم افزار از کاربر می خواهد که 2 کمیت target load factor و steps را وارد کند.

### Target load factor: فاکتور بار هدف

ماکسیموم فاکتور افزایش بار ( $\lambda$ ) می باشد. که توسط کاربر وارد میشود. نرم افزار بار نهایی که قرار است به سازه اعمال شود را به تعداد گام های مشخص تقسیم می کند که بار اعمال شده در هر گام از فرمول  $P_i = \lambda_i P_0$  بدست می آید.  $P_0$  مقدار بار اسمی است که در قسمت applied loading توسط کاربر تعیین میشود و  $\lambda_i$  ضریب بار در گام i ام می باشد. که توسط نرم افزار محاسبه می شود و از طریق فرمول زیر قابل محاسبه است:

$$\lambda_i = \lambda_{i-1} + \frac{\text{target load factor}}{\text{steps}}$$

توجه کنید  $\lambda_0 = 0$  می باشد. Steps که تعداد گامها را تعیین می کند توسط کاربر تعیین می شود.

به عنوان مثال چنانچه کاربر Target load factor را برابر 20 و steps را برابر 4 وارد کند با فرض  $P_0=100$  گام های بارگذاری به صورت زیر خواهد بود:

$$\lambda_0 = 0$$

$$\lambda_1 = 0 + \frac{20}{4} = 5$$

$$\lambda_2 = 5 + \frac{20}{4} = 10$$

$$\lambda_3 = 10 + \frac{20}{4} = 15$$

$$\lambda_4 = 15 + \frac{20}{4} = 20$$

$$\left\{ \begin{array}{l} P_0 = 0 \\ P_1 = \lambda_1 P_0 = 5 \times 100 = 500 \\ P_2 = \lambda_2 P_0 = 10 \times 100 = 1000 \\ P_3 = \lambda_3 P_0 = 15 \times 100 = 1500 \\ P_4 = \lambda_4 P_0 = 20 \times 100 = 2000 \end{array} \right.$$

دقت کنید  $P_0$  هم می تواند نیرو باشد هم جابجایی. بنابراین گام های بارگذاری نیز متناظراً می توانند نیرو یا جابجایی باشند.

زمانی که در یکی از گام های بارگذاری همگرایی در پاسخ بوجود نیاید نرم افزار به صورت اتوماتیک ضریب بار گام را کاهش می دهد بنابراین متناظراً بار اعمال شده در آن گام نیز کاهش می یابد. ، زمانی آنالیز خاتمه می یابد که بارگذاری به حد نهایی خود برسد .

این نوع بارگذاری زمانی استفاده می شود که کاربر بخواهد نیرو یا جابجایی اعمال شده به سازه را مستقیماً کنترل کند در حالتی که بار اعمال شده به سازه ( $P_0$ ) از نوع جابجایی تعریف شود کاربر می خواهد یک تغییر مکان از پیش تعیین شده را به سازه تحمیل کند که این نوع بارگذاری عموماً توصیه نمی شود.

## Response control

در این نوع از بارگذاری بار اعمال شده به سازه توسط کاربر کنترل نمی شود بلکه از کاربر خواسته می شود که یک گره خاص و یک درجه آزادی خاص وابسته به آن گره ، جابجایی هدف (target displacement) و تعداد گام ها را مشخص کند (steps) .

نرم افزار برای هر گام از بارگذاری یک جابجایی هدف تعیین می کند .

چنانچه جابجایی هدف (target displacement) را با نماد TD و جابجایی هدف گام  $i$  ام را با  $td_i$  نمایش دهیم،  $td_i$  از فرمول زیر محاسبه می شود.

$$td_i = td_{i-1} + \frac{TD}{steps}$$

از طریق این فرمول برای هر گام بارگذاری یک جابجایی هدف تعیین می شود حال بار اعمال شده به سازه (که در این حالت فقط باید از نوع نیرو ،force، باشد) آنقدر افزایش داده می شود تا جابجایی متناظر با آن نیرو در آن گام برابر جابجایی هدف در آن گام،  $td_i$ ، گردد.

بنابراین در این حالت کنترل آنالیز (response control) هدف رسیدن به جابجایی تعیین شده در هر گام می باشد و میزان نیروی اعمال شده در هر گام کنترل کننده نمی باشد.

این نوع کنترل آنالیز 3 مزیت دارد:

1- خصوصیات پاسخ نامنظم سازه (در صورت وجود) را بدست آوریم .

2- وضعیت نرم شدگی (softening) سازه بعد از نقطه ماکزیمم منحنی نیرو- جابجایی را بدست آوریم.

3- یک منحنی نیرو- جابجایی هموار از سازه را بدست آوریم.

به این سه دلیل این نوع کنترل برای انجام آنالیز Non- adaptive pushover بهترین گزینه می باشد. یک بار دیگر تذکر داده می شود در این نوع کنترل نوع بار باید فقط از نوع نیرو (force) تعیین شود.

### **: Automatic response control phases**

تفاوت این نوع بارگذاری با حالت response control در این است که در این بارگذاری نرم افزار به صورت اتوماتیک و براساس وضعیت همگرایی تعیین می کند که کدام درجه آزادی در کدام گره در طول آنالیز کنترل شود همچنین میزان جابجایی هدف در هر گام نیز توسط نرم افزار تعیین می شود و کاربر نقشی در تعیین آن ندارد. اما در این آنالیز جابجایی هدف نهایی (target displacement) و همچنین گره و درجه آزادی که آنالیز با کنترل آن شروع می شود را کاربر باید تعیین کند.

## Adaptive Parameters

تنها تفاوت انالیز پوش اور سنتی و پیشرفته (adaptive) در نرم افزار، تعریف adaptive parameters برای انالیز پوش اور adaptive می باشد. در این قسمت پارامترهای مورد نیاز جهت بهنگام شدن الگوی بارگذاری در طول انالیز مشخص می شود. این پارامترها عبارتند از:

### Type of scaling

در این قسمت کاربرد تعیین می کند که الگوی بارگذاری بر چه اساس بهنگام شود.

3 روش جهت بهنگام شدن الگوی بارگذاری وجود دارد:

1- Force-based scaling: توزیع نیروی مودال در سازه جهت بهنگام سازی الگوی

بار استفاده میشود. در این حالت توصیه میشود که update از نوع افزایشی انتخاب شود. (به

قسمت type of updating مراجعه کنید)

2- Displacement-based scaling: توزیع جابجایی مودال برای بهنگام سازی

استفاده می شود.

3- Interstorey Drift-based scaling: توزیع drift مودال طبقات برای بهنگام

سازی استفاده می شود.

### Type of updating

در این قسمت نحوه بهنگام کردن الگوی بارگذاری تعیین میشود 3 حالت وجود دارد:

1: increment updating

در این حالت الگوی بارگذاری برای گام جاری از طریق اضافه شدن به الگوی بار گام

قبلی بدست می آید . الگوی بار جدید نمایش دهنده ی خصوصیات مودال سازه در گام جاری می باشد.

### Total updating : 2

الگوی بار متناظر با گام جاری از طریق یک جابجایی کامل الگوی بار موجود (الگوی بار گام قبلی) با یک الگوی بار جدید که نمایش دهنده خصوصیات مودال سازه در آن گام است بدست می آید.

### : Hybrid total-incremental updating : 3

الگوی بار گام جاری از طریق یک ترکیب از 2 حالت total و incremental بدست می آید.

**Fully incremental updating:** الگوی بار گام جاری از طریق اضافه شدن به الگوی بار گام قبلی بدست می آید. این الگوی بار جدید نشان دهنده ی تغییرات در خصوصیات مودال سازه در گام جاری می باشد.

### Update frequency

تعداد گام هایی که باید طی شود تا الگوی بار بهنگام شود را تعیین می کند .

## (P) بارگذاری آنالیز تاریخچه زمانی استاتیکی و دینامیکی

### (static & dynamic time-history analysis)

در هر 2 نوع آنالیز تاریخچه زمانی استاتیکی و دینامیکی سازه علاوه بر بارهای دائمی می تواند تحت تاثیر بارگذاری متغیر نیز قرار بگیرد. بارگذاری آنالیز تاریخچه زمانی استاتیکی شامل نیرو (force) و یا جابجایی (displacement) می شود در حالی که بارگذاری آنالیز تاریخچه زمانی دینامیکی شامل نیرو (force) و یا شتاب (acceleration) می شود.

برای تعریف هر دو نوع آنالیز تاریخچه زمانی استاتیکی یا دینامیکی باید در قسمت بالا، سمت چپ پنجره ی اصلی نوع آنالیز تاریخچه زمانی دینامیکی یا استاتیکی را تعیین کنیم. سپس در قسمت time-history curves ، که در منوهای متوالی ظاهر می شود، اطلاعات مربوط به منحنی های بارگذاری (Load curves) و مراحل تاریخچه زمانی (time-history stages) را وارد کنیم.

### Load curves

برای هر 2 نوع آنالیز تاریخچه زمانی استاتیکی و دینامیکی نیاز به تعریف منحنی های بارگذاری داریم. منحنی های بارگذاری برای حالت استاتیکی شامل زوج های نیرو- زمان یا جابجایی - زمان می باشد. و برای حالت دینامیکی زوج های نیرو- زمان یا شتاب - زمان به عنوان منحنی های بارگذاری تعریف می شوند. با توجه به اینکه در هر دو نوع آنالیز، بارگذاری از نوع نیرو-زمان قابل تعریف است، لازم به ذکر می باشد تفاوت این دو در خروجی های نرم افزار می باشد. نیرویی که در آنالیز تاریخچه زمانی استاتیکی معرفی میشود

به عنوان یک نیروی استاتیکی به سازه اعمال میشود بنابراین سازه تحت تاثیر این نیرو فاقد سرعت و شتاب گره ای خواهد بود. اما نیرویی که در انالیز تاریخچه زمانی دینامیکی معرفی می شود به عنوان یک نیروی دینامیکی به سازه اعمال می شود و بنابراین گره ها دارای شتاب و سرعت خواهند بود که در خروجی انالیز قابل دسترسی می باشد.

متناظر با هر منحنی بارگذاری که در اینجا تعریف می شود یک ضریب منحنی نیز در منوی **applied loading** تعریف می شود. بنابراین مقدار بار اعمال شده به سازه در هر زمان  $t$ ، از حاصلضرب مقدار متناظر با زمان  $t$  از منحنی بار در ضریب منحنی بدست می آید.

برای تعریف منحنی بارگذاری در نرم افزار 2 راه وجود دارد:

### **1: load کردن یک فایل رکورد از پیش تهیه شده (load function)**

در این حالت یک رکورد از پیش تهیه شده به نرم افزار معرفی میشود. جهت **load** کردن منحنی در پنجره **load curves** روی گزینه **load** کلیک کنید. در پنجره جدید نام منحنی و توضیحات را وارد کنید.

در قسمت **select file** فایل رکورد مورد نظر را انتخاب کنید. در قسمت **view text file** می توانید فایل مورد نظر را پیش از **load** شدن ملاحظه کنید.

قسمت **time column** و **L.F column** تعیین می کنند که در فایلی که به عنوان رکورد **load** شده است شماره ستون پارامتر زمان و فاکتور بار چند است.

با توجه به اینکه در اکثر فایل های رکورد، چند سطر اول توضیحات رکورد ذکر می شود در قسمت **first line** کاربر تعیین می کند که داده های رکورد از سطر چندم خوانده



شوند. قسمت **last line** توسط نرم افزار کامل میشود. در قسمت **delay** زمان تاخیر جهت انجام آنالیز تعیین میشود.

پس از **load** شدن فایل زوج های **time\_ load factor** در سمت چپ صفحه ظاهر خواهد شد و منحنی این این رکورد نیز رسم خواهد شد.

## 2- وارد نمودن زوج های بار- زمان به صورت دستی (**creat function**)

در این حالت کاربر رکورد بارگذاری را به صورت دستی وارد می کند.

### **Time- history stage**

در این قسمت کاربر می تواند برای هر آنالیز به تعداد دلخواه مرحله (**stage**) و برای هر مرحله به تعداد دلخواه گام (**step**) تعریف کند. برای هر مرحله باید 2 پارامتر "زمان پایان مرحله" و "تعداد گام ها" مشخص شود. زمان شروع مرحله ی بعد منطبق بر زمان پایان مرحله ی قبل در نظر گرفته می شود. چنانچه زمان پایان مرحله **i** ام را  $t_{e_i}$  و تعداد گامهای مرحله **i** ام را  $steps_i$  بنامیم داریم:

$$\text{Time step ( } dt_i \text{ )} = \frac{t_{e_i} - t_{e_{i-1}}}{steps_i}$$

به عنوان مثال چنانچه یک رکورد شتاب- زمان را به عنوان **load curve** معرفی کرده باشیم و کل زمان رکورد 80sec باشد و بخواهیم رکورد را به 2 مرحله 40 ثانیه ای با گام های 0.01 و 0.02 ثانیه ای تقسیم کنیم باید مطابق روش زیر عمل کنیم:

شروع مرحله ی اول به طور پیش فرض  $t=0$  است با کلیک روی end of stage داخل پنجره ای که باز می شود زمان پایان مرحله اول را 40 ثانیه معرفی می کنیم و تعداد گام ها

را برابر  $\frac{40}{.2} = 2000$  وارد می کنیم بنابراین نرم افزار به صورت خودکار (dt) time step را برابر 0.02 sec اعمال می کند سپس روی دکمه add کلیک کرده و زمان پایان

مرحله دوم را 80 ثانیه و تعداد گام ها را  $\frac{40}{.1} = 4000$  وارد می کنیم

.نرم افزار به صورت اتوماتیک شروع مرحله دوم را منطبق بر پایان مرحله اول در نظر می گیرد (40 sec).

**نکته مهم:** نرم افزار خروجی آنالیز را در گام هایی که در اینجا معرفی میشود ارائه خواهد کرد.

### Applied loading

پس از تعریف منحنی بارگذاری (load curves) کاربرد در قسمت applied loading شماره گره و جهت اعمال بار و ضرایب منحنی های تعریف شده را مشخص می کند. همان گونه که ذکر شده نیروی اعمال شده به سازه در لحظه ی  $t$  از طریق فرمول  $P(t) = \lambda(t)P_0$  بدست می آید در این فرمول  $\lambda(t)$  عدد متناظر با زمان  $t$  در منحنی بارگذاری تعریف شده می باشد و  $P_0$  به عنوان ضریب منحنی شناخته می شود.

در پنجره applied loading با کلیک روی گزینه add در پنجره کشویی اول باید نوع بارگذاری را تعیین کنیم در هر 2 نوع آنالیز تاریخچه زمانی استاتیکی و دینامیکی می توانیم علاوه بر بارگذاری متغیری که ذکر شد بارگذاری دائمی نیز به گره ها اعمال کنیم.

در قسمت **list of nodes** شماره گره ای که باید بار به آن اعمال شود و در قسمت **direction** جهت اعمال بار و در قسمت **type** نوع بار اسمی تعیین می شود. نوع بار اسمی در بارگذاری تاریخچه زمانی استاتیکی می تواند جابجایی یا نیرو و در بارگذاری تاریخچه زمانی دینامیکی از نوع نیرو یا شتاب باشد. در قسمت **curve multiplier** ضریب منحنی و در قسمت **curve name** نام منحنی بارگذاری که می خواهیم مقدار ضریب منحنی در مقادیر آن ضرب شود را تعیین می کنیم.

## **(Q) بارگذاری آنالیز دینامیکی افزایشی**

### **(incremental dynamic analysis)**

بارگذاری این نوع آنالیز هیچ تفاوتی با آنالیز تاریخچه زمانی ندارد و همانند آنالیز تاریخچه زمانی احتیاج به تعریف منحنی های بارگذاری داریم. تنها تفاوت در این است که برای آنالیز دینامیکی افزایشی باید پارامترهای متناسب با این آنالیز در قسمت **IDA parameters** وارد شود. **IDA parameters** همزمان با انتخاب **incremental dynamic analysis** از منوی بارگذاری در منوی های متوالی ظاهر میشود.

### **IDA Parameters**

همانگونه که ذکر شد در آنالیز دینامیکی افزایشی سازه تحت تاثیر یک تاریخچه زمانی با شدت افزایشی، که معمولاً شتاب - زمان می باشد، قرار می گیرد. این افزایش شدت توسط فاکتورهای مقیاس انجام می شود (**scaling factors**). یعنی مقادیر نمودار بارگذاری از

طریق ضرب در فاکتورهای مقیاس شدت بیشتری پیدا می کنند و سپس به سازه اعمال می شوند.

2 نوع فاکتور مقیاس داریم:

1: فاکتورهای مقیاس ثابت: (start – end- step) :

در پنجره ی IDA Parameters در قسمت scaling factors چنانچه گزینه (start – end scaling) را تیک بزینیم باید سه مقدار start scaling factors و end scaling factors و step scaling را وارد کنیم. فاکتور مقیاسی که به عنوان start scaling factor معرفی می شود در اولین تحلیل تاریخچه زمانی دینامیکی استفاده می شود یعنی مقادیر شتاب در نمودار شتاب- زمانی که در قسمت time- history curve تعریف شده است در اولین تحلیل، در ضریب start scaling factor ضرب شده و سپس به سازه اعمال می شود. عددی که به عنوان scaling factor step معرفی می شود در هر آنالیز جاری با فاکتور مقیاس آنالیز قبلی جمع شده و عدد حاصل به عنوان فاکتور مقیاس آنالیز جاری در نظر گرفته می شود. و مشابه start scaling factor این فاکتور نیز در مقادیر شتاب نمودار شتاب- زمان ضرب شده و به سازه اعمال می شود و در صورتی که نوع scaling factor را از نوع start – end – step معرفی کنیم آنالیزها تا زمانی ادامه می یابند که فاکتور مقیاس آنالیز جاری به فاکتور پایانی End scaling factor برسد.

به عنوان مثال چنانچه start scaling factor را برابر 0.1 و end scaling factor را برابر 1 و scaling factor step را برابر 0.3 معرفی کنیم، اولین آنالیز تاریخچه زمانی

دینامیکی افزایشی (IDA) که انجام شود کلیه مقادیر شتاب دیاگرام شتاب زمان در عدد 0.1

ضرب شده و سپس به سازه اعمال می شود. در آنالیز دوم ضریب مقیاس برابر است با

0.1+0.3=0.4 که ضریب مقیاس آنالیز قبلی و 0.3 همان scaling factor step می

باشد. بنابراین در آنالیز دوم مقادیر شتاب در 0.4 ضرب می شوند آنالیز سوم فاکتور مقیاس

برابر خواهد بود با:  $0.4 + 0.3 = 0.7$  که ضریب مقیاس آنالیز قبلی 0.3 نیز همان گام

فاکتور مقیاس می باشد.

آنالیز چهارم فاکتور مقیاس برابر با  $0.7 + 0.3 = 1$  بدست می آید که چون فاکتور مقیاس آنالیز

چهارم برابر با فاکتور مقیاس انتهایی می باشد (end scaling factor) آنالیز چهارم آخرین

آنالیز خواهد بود.

## 2- فاکتور مقیاس متغیر (متمایز):

چنانچه در قسمت scaling factor از پنجره ی IDA Parameters گزینه Distinct

Scaling factor انتخاب شود در این صورت باید در پنجره تعبیه شده در پائین فاکتور

مقیاس مورد نظر برای آنالیزهای متوالی توسط کاربر تعیین شود. یعنی اولین عدد از سمت

چپ که وارد می شود فاکتور مقیاس آنالیز اول، عدد دوم فاکتور مقیاس آنالیز دوم و به

همین ترتیب تا انتها که آخرین عدد نیز فاکتور مقیاس آخرین آنالیز خواهد بود.

بنابراین در هر حالت که انتخاب شود به تعداد فاکتورهای مقیاس، آنالیز دینامیکی افزایشی

انجام خواهد شد.

**نکته مهم:** فاکتورهای مقیاس تنها در مقادیر دیاگرام شتاب-زمان ضرب میشوند و چنانچه نوع بارگذاری آنالیز دینامیکی افزایشی از نوع **force** باشد ( یعنی رکورد معرفی شده از نوع **force-time** باشد) این فاکتورهای مقیاس تاثیری روی این رکوردها نخواهند داشت و مقادیر این رکوردها عینا به سازه اعمال میشود.

**IDA envelope:** در 2 پنجره ی کشویی موجود در این قسمت باید 2 گره ای که قرار است جابجایی نسبی بین آن ها محاسبه شود، انتخاب شود. این جابجایی نسبی در مقابل برش پایه سازه (**total base-shear**) رسم خواهد شد. ( نمودار ظرفیت **pushover** ).  
در قسمت **considered Direction** درجه آزادی که باید جابجایی نسبی محاسبه شود انتخاب می شود.

## Convergence

برای هر افزایش در طول انالیز، چه از نوع افزایش بار (load increment) و چه از نوع افزایش زمان (time step)، نرم افزار از طریق چند تکرار سعی و خطا (iteration) سعی می کند که به یک همگرایی در سازه برسد.

4 روش برای رسیدن به همگرایی استفاده میشود. این 4 روش عبارتند از:

1: Displacement/Rotation based scheme

2: Force/ Moment based scheme

3: Displacement / Rotation AND Force / Moment based scheme

4: Displacement / Rotation OR Force / Moment based scheme

چنانچه تعداد سعی و خطاها از حد مجاز بیشتر شود نرم افزار به صورت اتوماتیک میزان افزایش را کاهش می دهد و سازه را از آخرین وضعیت همگرایی مجدداً انالیز می کند. جهت کسب اطلاعات بیشتر در **HELP** نرم افزار کلمه **convergence** را جستجو کنید.

# تنظیمات خروجی آنالیز سازه

Analysis outputs



## Analysis output (R)

در این قسمت تنظیمات مورد نظر کاربر جهت خروجی گرفتن از نرم افزار تعیین میشود.

**Frequency of output**: در این قسمت کاربر مشخص می کند در چه گامهایی از آنالیز خروجی اطلاعات مورد نظر گرفته شود. چنانچه کاربر عدد صفر را وارد کند نرم افزار در تمام گامهای آنالیز، من جمله گامهایی که در آنها کاهش میزان افزایش وجود داشته است (به قسمت convergence مراجعه کنید)، خروجی اطلاعات را ارائه می کند.

چنانچه کاربر عدد 1 را وارد کند در تمام گامها به جز گامهایی که کاهش میزان افزایش در آنها وجود دارد، خروجی اطلاعات مهیا میشود.

اما چنانچه کاربر هر عدد بزرگتر از 1 ( $n > 1$ ) را وارد کند نرم افزار پس از  $n$  گام اقدام به خروجی از سازه می کند. گام های آنالیز در قسمت **time-history stage** تعریف شدند.

**Output nodal response parameters**: گره هایی که خروجی آنها مد نظر است مشخص میشود.

**Output element response parameters**: المان هایی که خروجی آنها مد نظر است مشخص میشود.

**Output stress and strain peaks**: المان هایی که مقادیر انحنا (curvature) و ماکزیموم و مینیوم تنش / کرنش آنها مد نظر می باشد، مشخص میشود. دقت کنید که این مقادیر متناظر با مقاطع گوس (Gauss sections) در المان های قابی غیر الاستیک خواهند بود.

**Output stress and strain values at selected locations** : چنانچه کاربر

بخواهد وضعیت تنش/کرنش را در نقاطی خاص از یک یا هر دو مقطع گوس پیگیری کند

باید مختصات نقاط مورد نظر را در این قسمت وارد کند.

## **Processor (S)**

پس از اعمال تنظیمات مختلف و معرفی کل پارامترها ، جهت انجام آنالیز بر روی گزینه processor کلیک کنید و در صفحه جدید روی گزینه run کلیک کنید.

## **Post-processor (T)**

پس از انجام آنالیز جهت مشاهده خروجی آنالیز سازه روی قسمت Post-processor کلیک کنید. تمام آنالیزها دارای یک سری قسمت های مشترک در Post-processor می باشند. البته بعضی از آنالیزها گزینه های مختص خود را دارند .

END